

CEN TEK[®] *air*



РУКОВОДСТВО ПОЛЬЗОВАТЕЛЯ

СПЛИТ-СИСТЕМА КОНДИЦИОНИРОВАНИЯ ВОЗДУХА
CT-65F07+ | CT-65F09 | CT-65F12 | CT-65F18 | CT-65F24 | CT-65F30

РУКОВОДСТВО ПОЛЬЗОВАТЕЛЯ

Сплит–система кондиционирования воздуха



WWW.CENTEK-AIR.RU

Уважаемый покупатель!

Поздравляем Вас с приобретением
системы кондиционирования воздуха ТМ СЕНТЕК!

СОДЕРЖАНИЕ

1. Меры безопасности	3
2. Комплектность	4
3. Описание прибора.....	5
4. Управление прибором	6
5. Техническое обслуживание и уход за прибором	10
6. Возможные неисправности и методы их устранения	11
7. Монтаж сплит–системы	12
8. Технические характеристики	19
9. Защита окружающей среды, утилизация прибора	20
10. Информация о сертификации, гарантийные обязательства	20
11. Информация о производителе, импортере.....	20

Пожалуйста, перед началом эксплуатации внимательно изучите данную инструкцию, которая содержит важную информацию о правильной и безопасной эксплуатации прибора.

Позаботьтесь о сохранности данной инструкции.

Изготовитель не несет ответственности в случае использования прибора не по прямому назначению и при несоблюдении правил и условий, указанных в настоящей инструкции, а также в случае попыток неквалифицированного ремонта прибора.

Систему кондиционирования воздуха типа «Сплит» (далее сплит–система) должны монтировать только квалифицированные специалисты.

**Пожалуйста, не пытайтесь произвести монтаж самостоятельно.
Неквалифицированный монтаж может привести
к неправильной работе прибора или выходу его из строя!**

1. МЕРЫ БЕЗОПАСНОСТИ

Приобретенный Вами прибор соответствует всем официальным стандартам безопасности, применимым к системам кондиционирования воздуха в Российской Федерации. Во избежание возникновения ситуаций, опасных для жизни и здоровья, а также преждевременного выхода прибора из строя необходимо строго соблюдать перечисленные ниже условия:

- Используйте соответствующий источник питания согласно информации, указанной в паспортных данных, в противном случае могут произойти серьезные сбои в работе прибора или может возникнуть пожар;
- Ваша сеть электропитания обязательно должна иметь заземление;
- Не допускаете загрязнение вилки электропитания. Всегда плотно вставляйте вилку в розетку электросети. По причине загрязненной или неплотно вставленной вилки может произойти возгорание или поражение электротоком;
- Если Вы длительное время не используете прибор, в целях безопасности выньте вилку из розетки;
- Во время работы прибора не пытайтесь отключить его, используя автоматический выключатель или вытаскивая вилку из розетки – в результате искры может возникнуть пожар;
- Вилка электропитания должна быть плотно вставлена в розетку. В противном случае, это может привести к поражению электрическим током, перегреву и даже возгоранию.
- Не спутывайте, не сжимайте и не тяните за сетевой шнур – это может привести к его повреждению. Неисправный сетевой шнур может привести к поражению электрическим током или к пожару;
- Не используйте удлинители и не включайте прибор в розетку, в которую включены другие потребители электроэнергии;
- При возникновении неполадок сначала отключите прибор при помощи пульта дистанционного управления (ПДУ), а затем отключите его от электросети;
- Не трогайте поворачивающиеся лопасти. Они могут зажать Ваш палец, а также это может привести к повреждению деталей прибора;
- Не прикасайтесь к кнопкам на внутреннем блоке прибора влажными руками;
- Никогда не вставляйте палки и другие посторонние предметы в отверстия на корпусе прибора во время его работы. Это может привести к травме и выходу прибора из строя;
- Не устанавливайте никакие предметы (в особенности сосуды с водой, либо другими жидкостями) на наружный или внутренний блок прибора;
- Не промывайте прибор водой, это может привести к поражению электротоком;
- При одновременной работе прибора и приборов с открытым пламенем (газовая плита и т.п.) следует часто проветривать помещение. Недостаточное проветривание может привести к нехватке кислорода;
- Не допускается попадание потока воздуха на газовые горелки и плиты;
- Никогда не допускайте детей к работе с прибором.

ОСТОРОЖНО!

- Не устанавливайте прибор под прямыми солнечными лучами.
- Не блокируйте входное или выходное воздушные отверстия, это снизит охлаждающую или нагревающую способности и может привести к выходу прибора из строя.
- Длительное пребывание под потоком холодного воздуха приведет к ухудшению Вашего физического состояния и вызовет проблемы со здоровьем.
- После использования прибора проветривайте помещение.
- Во время работы прибора закройте окна

- и двери, иначе охлаждающая и нагревающая способности будут снижены.
- Данный прибор запрещается устанавливать в помещениях с повышенной влажностью, а также местах выделения паров агрессивных химических веществ!
 - При повреждении сетевого шнура или иного другого узла прибора немедленно отключите его от электрической сети и обратитесь в сервисный центр изготовителя. В случае некавалифицированного вмешательства в устройство прибора или несоблюдении перечисленных в данном руководстве правил эксплуатации прибора – гарантия аннулируется.
 - Данный прибор не предназначен для использования лицами с ограниченными физическими или умственными возможностями, детьми, а также лицами, не имеющими достаточного опыта использования подобных приборов без соот-

ветствующего инструктажа и наблюдения со стороны лиц, ответственных за их безопасность.

ВНИМАНИЕ!

Данная система кондиционирования воздуха может использоваться только в бытовых целях!

ВНИМАНИЕ!

При возникновении чрезвычайной ситуации в работе прибора (запах гари, посторонний шум и т.п.) немедленно отключите его от электросети.

ВНИМАНИЕ!

Риск поражения электротоком! Никогда не пытайтесь произвести самостоятельный ремонт прибора, это может привести к поражению электротоком.

2. КОМПЛЕКТНОСТЬ

- система кондиционирования воздуха типа «Сплит»:
 - наружный блок – 1 шт.
 - внутренний блок – 1 шт.
- монтажная панель внутреннего блока – 1 шт.
- пульт дистанционного управления (ПДУ) – 1 шт.
- батарея для ПДУ – 2 шт.
- средства для монтажа (лента ПВХ, гусак, сливная гофрированная труба, декоративное пластиковое кольцо, 4 накидные гайки, монтажная мастика) – 1 комплект
- руководство пользователя – 1 шт.
- фильтры:
 - антибактериальный фильтр серебряно-ион* – 1 шт.
 - биофильтр* – 1 шт.
 - компонентный фильтр* – 1 шт.
 - угольный (карбоновый) фильтр* – 1 шт.

* поставляются опционально

3. ОПИСАНИЕ ПРИБОРА

УСТРОЙСТВО СПЛИТ-СИСТЕМЫ

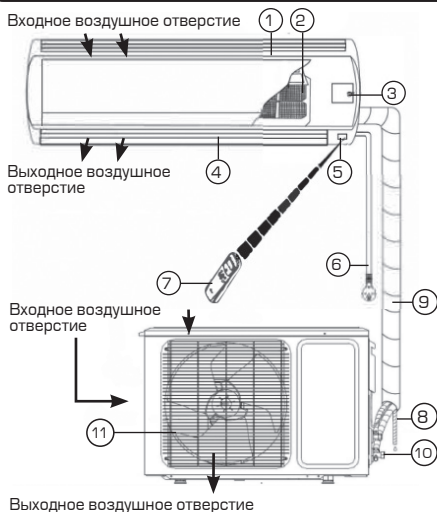

Внутренний блок

1. Лицевая панель
2. Воздушный фильтр
3. Кнопка ручного запуска
4. Жалюзи
5. Приемник сигнала
6. Шнур питания
7. ПДУ
8. Дренажный шланг
9. Хладагент/Труба для жидкости

Наружный блок

10. Отсечный клапан
11. Решетка выходного воздушного отверстия

ПУЛЬТ ДИСТАНЦИОННОГО УПРАВЛЕНИЯ

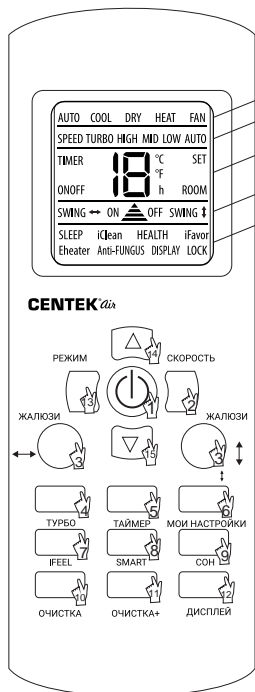

- РЕЖИМ РАБОТЫ
- СКОРОСТЬ ВЕНТИЛЯТОРА
- ТЕМПЕРАТУРА, ВРЕМЯ И ДР.
- ПОЛОЖЕНИЕ ЖАЛЮЗИ
- ОПЦИИ

1. Кнопка «Вкл/Выкл» (ON/OFF)
2. Кнопка «СКОРОСТЬ» (Speed)
3. Кнопка «ЖАЛЮЗИ» (Swing)
4. Кнопка «ТУРБО» (Turbo)
5. Кнопка «ТАЙМЕР» (Timer)
6. Кнопка «МОИ НАСТРОЙКИ» (iFavor)
7. Кнопка iFeel (Room)
8. Кнопка SMART (Health)
9. Кнопка «СОН» (Sleep)
10. Кнопка «ОЧИСТКА» (iClean)
11. Кнопка «ОЧИСТКА+» (Anti-Fungus)
12. Кнопка «ДИСПЛЕЙ» (Display)
13. Кнопка «РЕЖИМ» (Mode)
14. Кнопка увеличения температуры
15. Кнопка уменьшения температуры

4. УПРАВЛЕНИЕ ПРИБОРОМ

ФУНКЦИЯ РУЧНОГО ЗАПУСКА

Если пульт дистанционного управления был утерян, или сели батарейки, Вы можете воспользоваться кнопкой ручного запуска.

Для этого аккуратно приподнимите переднюю панель внутреннего блока и кратковременно нажмите кнопку ручного запуска (3). Сплит-система начнет работать в автоматическом режиме (AUTO). Повторное нажатие на кнопку ручного запуска приведет к выключению прибора.

НАЗНАЧЕНИЕ КНОПОК ПДУ

1. Кнопка «ВКЛ/ВЫКЛ» (ON/OFF)

Нажатие на кнопку включает кондиционер, на дисплее пульта высвечивается индикатор ON, повторное нажатие выключает кондиционер, на дисплее пульта высвечивается индикатор OFF. При включении кондиционера устанавливаются предыдущие настройки работы.

2. Кнопка «СКОРОСТЬ» (SPEED)

Каждое нажатие на кнопку изменяет скорость вращения вентилятора внутреннего блока (скорость выходящего воздуха) следующим образом: Автоматическая / Низкая / Средняя / Высокая. На дисплее пульта высвечивается индикация соответствующей скорости вентилятора: AUTO (Автоматическая), LOW (низкая), MID (средняя), HIGH (высокая). Скорость вентилятора задаваемая автоматически, зависит от разницы между заданной целевой температуры и температуры окружающего воздуха. В режиме вентиляции режим автоматической скорости вентилятора не доступен.

3. Кнопка «ЖАЛЮЗИ» (SWING)

Нажатие кнопки активирует качание горизонтального жалюзи внутреннего блока, изменяющего направление выходящего воздуха по вертикали, на дисплее пульта высвечивается ин-

дикатор SWING. Дождитесь, когда жалюзи займет необходимое положение, и повторно нажмите на кнопку, чтобы остановить качание.

Для предотвращения образования на жалюзи конденсата не допускайте длительного направления воздушного потока вниз в режимах охлаждения и осушения. Во избежание поломки жалюзи не регулируйте его положение вручную.

4. Кнопка «ТУРБО» (TURBO)

Нажатие на кнопку, при работе кондиционера в режимах охлаждения или обогрева, включает интенсивный режим работы кондиционера. Вентилятор внутреннего блока вращается на максимальной скорости, обеспечивая максимально быстрое охлаждение или обогрев помещения, для скорейшего достижения установленной целевой температуры, на дисплее пульта высвечивается индикатор TURBO. При переключении режима работы, при изменении скорости вращения вентилятора или повторном нажатии на кнопку TURBO режим интенсивной работы будет выключен.

5. Кнопка «ТАЙМЕР» (TIMER)

Настройка таймера включения кондиционера (TIMER ON). Нажатие на кнопку «ТАЙМЕР», при выключенном пульте дистанционного управления, включает таймер включения кондиционера, на дисплее отображается индикатор TIMER ON и время таймера. Диапазон установки времени от 0,5 часа (30 минут) до 24 часов. Для настройки желаемого времени таймера включения кондиционера нажмите кнопки вверх/вниз. Каждое нажатие этих кнопок задаст увеличение или уменьшение времени на 0,5 часа (30 минут). По достижении значения таймера 10 часов, каждое нажатие этих кнопок задаст увеличение или уменьшение времени на 1 час. Для активации таймера вклю-

чения кондиционера повторно нажмите на кнопку «ТАЙМЕР». На дисплее пульта отобразятся настройки работы кондиционера после его включения по таймеру. При необходимости их можно изменить. Через заданное время кондиционер автоматически включится с установленными настройками.

Настройка таймера выключения кондиционера (TIMER OFF). Нажатие на кнопку «ТАЙМЕР», при включенном пульте дистанционного управления, включает таймер выключения кондиционера, на дисплее отображается индикатор TIMER OFF и время таймера. Диапазон установки времени от 0,5 часа (30 минут) до 24 часов. Для настройки желаемого времени таймера включения кондиционера, нажмите кнопки вверх/вниз. Каждое нажатие этих кнопок задаст увеличение или уменьшение времени на 0,5 часа (30 минут). По достижении значения таймера 10 часов, каждое нажатие этих кнопок задаст увеличение или уменьшение времени на 1 час. Для активации таймера выключения кондиционера повторно нажмите на кнопку «ТАЙМЕР». Через заданное время кондиционер автоматически выключится.

6. Кнопка «МОИ НАСТРОЙКИ» (iFAVOR)

Нажатие на кнопку, при работе кондиционера, устанавливает предварительно заданные пользователем настройки работы, на дисплее пульта высвечивается индикатор iFAVOR. Повторное нажатие на кнопку возвращает настройки, заданные до включения данного режима.

Для установки пользовательских настроек работы необходимо, предварительно установив требуемые значения параметров, нажать и удерживать кнопку iFAVOR более 3х секунд. Запись параметров пользовательского режима подтверждается трехкратным миганием индикатора iFAVOR на дисплее пульта.

7. Кнопка iFEEL (ROOM)

Нажатие на кнопку включает режим регулирования производительности кондиционера по датчику температуры, встроенному в дистанционный пульт управления. Дисплей пульта отображает значение комнатной температуры воздуха в месте расположения пульта совместно с индикатором ROOM. При выключении кондиционера или повторном нажатии на кнопку режим будет выключен.

8. Кнопка SMART (HEALTH)

При включении режима «Здоровье» сплит-система, в зависимости от температуры окружающей среды, автоматически начинает работать в режиме охлаждения или обогрева, создавая комфортные условия для пользователя внутри помещения.

9. Кнопка «СОН» (SLEEP)

Нажатие на кнопку включает ночной режим работы, на дисплее пульта высвечивается индикатор SLEEP, а дисплей на лицевой панели внутреннего блока выключается. В данном режиме вентилятор внутреннего блока вращается на низкой скорости.

10. Кнопка «ОЧИСТКА» (iCLEAN)

Нажатие на кнопку, при выключенном кондиционере, включает режим очистки внутреннего блока, на дисплее пульта высвечивается индикатор iCLEAN и символы CL, а на дисплее лицевой панели внутреннего блока символы CL. Очистка необходима для удаления влаги с поверхности испарителя и внутренних полостей блока. Удаление влаги предотвращает появление и рост бактерий, а также образование плесени внутри блока. Продолжительность режима очистки 35 минут. При выключении кондиционера или повторном нажатии на кнопку режим будет выключен.

11. Кнопка «ОЧИСТКА+» (Anti-Fungus)

Нажатие на кнопку, при выключенных пульте управления и кондиционере, включает режим автоматической продувки внутреннего блока после выключения кондиционера, на дисплее пульта высвечивается индикатор Anti-FUNGUS. Включение режима подтверждается серией звуковых сигналов, издаваемых после первых пяти сигналов, подтверждающих прием команды. При активации данной функции, после каждого выключения кондиционера, перед тем как отключиться, вентилятор внутреннего блока работает на низкой скорости дополнительные три минуты.

Данная функция направлена на предотвращение заплесневения испарителя с последующим распространением неприятного запаха.

Во время выполнения функции и до полного ее окончания не рекомендуется повторно включать кондиционер.

Режим будет работать по умолчанию при следующих выключениях кондиционера, за исключением случаев, когда кондиционер отключается от питания. Отключение кондиционера от питания или повторное нажатие кнопки при выключенных пульте управления и кондиционере, выключает режим Anti-FUNGUS. Выключение режима подтверждается серией звуковых сигналов, издаваемых после первых пяти сигналов, подтверждающих прием команды.

12. Кнопка «ДИСПЛЕЙ» (DISPLAY)

Нажатие на кнопку выключает подсветку дисплея на лицевой панели внутреннего блока, на дисплее пульта высвечивается индикатор DISPLAY, повторное нажатие включает подсветку дисплея на лицевой панели внутреннего блока.

13. Кнопка «РЕЖИМ» (MODE)

Каждое нажатие на кнопку изменяет режим работы кондиционера в следующей последовательности:

Автоматический / Охлаждение / Осушение / Обогрев / Вентиляция.

На дисплее пульта высвечивается индикация соответствующего режима: AUTO (Автоматический), COOL (Охлаждение), DRY (Осушение), HEAT (Обогрев), FAN (Вентиляция).

В автоматическом режиме кондиционер, в зависимости от температуры воздуха в помещении, автоматически выбирает режим охлаждения или обогрева, создавая комфортные условия для пользователя. Целевая температура не отображается на дисплее пульта управления и ее изменение невозможно.

В режиме вентиляции кондиционер включает только вентилятор внутреннего блока. В данном режиме кондиционер не поддерживает температуру в помещении. Целевая температура не отображается на дисплее пульта управления и ее изменение невозможно.

Внимание! Кондиционер не дает притока свежего воздуха!

14. Кнопка увеличения целевой температуры

Каждое нажатие на кнопку увеличивает значение целевой температуры на 1°C, в диапазоне +16... +32°C. Заданное значение целевой температуры отображается на дисплее пульта и лицевой панели внутреннего блока.

15. Кнопка уменьшения целевой температуры

Каждое нажатие на кнопку уменьшает значение целевой температуры на 1°C, в диапазоне +16... +32°C. Заданное значение целевой температуры отображается на дисплее пульта и лицевой панели внутреннего блока.

ДИСПЛЕЙ ПУЛЬТА УПРАВЛЕНИЯ

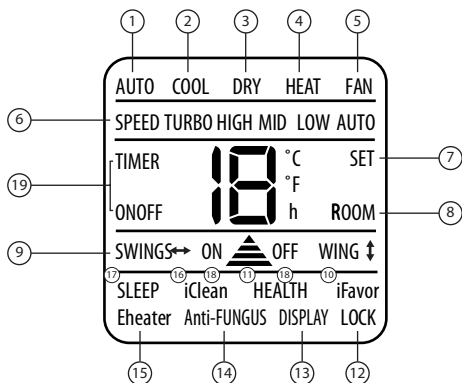

1. AUTO – индикатор автоматического режима работы;
2. COOL – индикатор режима работы на охлаждение;
3. DRY – индикатор режима работы на осушение;
4. HEAT – индикатор режима работы на обогрев;
5. FAN – индикатор режима работы на вентиляцию;
6. SPEED (TURBO, HIGH, MID, LOW, AUTO) – индикаторы скорости вращения вентилятора;
7. SET – индикатор целевой температуры;
8. ROOM – индикатор температуры в помещении;
9. SWING – индикатор качания жалюзи;
10. iFAVOR – индикатор включения персональных настроек пользователя;
11. HEALTH – индикатор режима «Здоровье»;
12. LOCK – индикатор включения блокировки кнопок пульта управления;
13. DISPLAY – индикатор выключения подсветки дисплея на лицевой панели внутреннего блока;
14. Anti-FUNGUS – индикатор включения режима автоматической продувки внутреннего блока после включения кондиционера;
15. EHeater – не используется;
16. iCLEAN – индикатор включения функции самоочистки внутреннего блока;
17. SLEEP – индикатор включения ночного режима работы;
18. ON/OFF – индикаторы включения/выключения кондиционера;
19. TIMER ONOFF – индикаторы таймера включения / таймера выключения кондиционера;

УСТАНОВКА И ЗАМЕНА БАТАРЕЙ

Для питания ПДУ используются две батареи типа AAA.

1. Отодвиньте крышку отсека элементов питания и вставьте батареи в соответствии с символами «+» и «-», указанными на стенке отсека.
2. Для замены батарей проделайте ту же операцию.

Примечание:

1. При замене не используйте старые батареи или батареи других типов. Это может привести к нарушению нормальной работы ПДУ.
2. Если Вы не пользуетесь ПДУ более 1 месяца, извлеките батареи из ПДУ, так как они могут протечь и повредить ПДУ.
3. При ежедневной эксплуатации прибора срок службы элементов питания составляет около 6 месяцев.

4. Производите замену батарей, если отсутствует звуковое подтверждение приема команд дистанционно-

го управления или пропал значок передачи сигнала.

5. ТЕХНИЧЕСКОЕ ОБСЛУЖИВАНИЕ И УХОД ЗА ПРИБОРОМ

ВНИМАНИЕ!

Перед обслуживанием прибора отключите его от электросети.

УХОД ЗА ПЕРЕДНЕЙ ПАНЕЛЬЮ ВНУТРЕННЕГО БЛОКА

Тщательный уход и своевременная чистка прибора продлевают срок его службы и экономят электроэнергию.

Обратите внимание на следующие советы при чистке:

- когда Вы протираете прибор, становитесь на устойчивую поверхность, иначе при падении Вы можете повредить прибор или нанести себе травму;
- во избежание травм при снятии передней панели не прикасайтесь к металлическим деталям корпуса;
- при чистке передней панели прибора и пульта дистанционного управления в случае, если не удастся удалить загрязнение сухой салфеткой, воспользуйтесь влажной салфеткой.

Примечание:

1. Не промывайте прибор и ПДУ под водой!
2. Не используйте для чистки спиртосодержащие жидкости, бензин, масла или полировочные средства.
3. Не оказывайте сильного давления на поверхность передней панели, это может привести к ее падению.
4. Не используйте для чистки абразивные чистящие средства или металлические мочалки во избежание повреждения поверхности корпуса прибора.
5. Температура воды не должна превышать 45 °С. Это может привести

к деформации или потере цвета пластика.

ЧИСТКА ВОЗДУШНОГО ФИЛЬТРА

1. Поднимите переднюю панель до упора, затем поднимите выступающую часть воздушного фильтра и выньте его.
2. Очистите фильтр с помощью пылесоса или промойте водой. Если фильтр сильно загрязнен, то промойте его теплой водой с использованием мягкого моющего средства. Тщательно просушите фильтр в затененном месте.
3. Установите фильтр на место и закройте переднюю панель.

ТЕХНИЧЕСКОЕ ОБСЛУЖИВАНИЕ

В конце сезона

Необходимо провести следующие действия:

- включите на длительное время сплит-систему в режиме «ВЕНТИЛЯЦИЯ»;
- после этого отключите прибор от сети;
- очистите воздушный фильтр;
- протрите внутренний и наружный блоки мягкой сухой салфеткой;
- выньте батарейки из ПДУ.

В начале сезона

Необходимо выполнить следующие действия:

- убедитесь, что места забора и выпуска воздуха на внутреннем и наружном блоках не заблокированы;
- убедитесь в отсутствии ржавчины и коррозии на наружном блоке;
- убедитесь, что воздушный фильтр очищен;
- подключите прибор к сети;
- установите батарейки в ПДУ.

6. ВОЗМОЖНЫЕ НЕИСПРАВНОСТИ И МЕТОДЫ ИХ УСТРАНЕНИЯ

1	Сплит–система не запускается	– вилка вставлена неплотно в розетку электропитания – разряжены батарейки в ПДУ; – сработала защита; – недостаточное напряжение электросети
2	Воздух не охлаждается или не нагревается	– заблокированы места забора и выпуска воздуха – температура настроена неправильно – загрязнен воздушный фильтр
3	Сбои в управлении сплит–системой	При больших помехах (слишком большой уровень статического электричества, сбои в сети электропитания) прибор может работать с перебоями. В этом случае отключите систему кондиционирования от сети и снова включите через 2–3 секунды
4	Не сразу срабатывает	Изменение режима во время работы сработает через 3 минуты
5	Неприятный запах	Во время работы сплит–система может поглотить неприятный запах (например, мебели, сигарет), который выдувается вместе с воздухом
6	Шум текущей воды	– вызван циркуляцией хладагента в системе кондиционирования и не является неполадкой – звук размораживания во время обогрева
7	Звук потрескивания	Звук может быть вызван расширением или сжатием передней панели в результате изменения температуры
8	Из выпускного отверстия распыляется влага	Влага возникает, если воздух в помещении становится очень холодным из–за выпуска холодного воздуха в режиме охлаждения или осушения
9	При запуске режима «ОБОГРЕВ» воздух поступает не сразу	Сплит–система не готова подавать достаточно теплого воздуха. Пожалуйста, подождите 2–5 минут
10	В режиме обогрева подача воздуха прекращается на 5–10 минут	Прибор автоматически размораживается, снаружи появляются испарения. После размораживания система кондиционирования автоматически продолжит работу
11	ПДУ работает неправильно	– есть препятствия между приемником сигнала и ПДУ – разряжены батарейки

7. МОНТАЖ СПЛИТ-СИСТЕМЫ

ВНИМАНИЕ!

- Перед монтажом оборудования рекомендуется детально ознакомиться с данной инструкцией.
- Работы по монтажу должны производиться только квалифицированным персоналом в соответствии с Правилами Устройства Электроустановок (ПУЭ).
- Сплит-система должна быть надежно заземлена.
- Перед тем как включить сплит-систему, тщательно проверьте соединение труб и проводов.
- Прибор нельзя устанавливать в прачечной или ванной комнате.
- Вилка электропитания должна быть доступна после установки прибора.
- При монтаже сплит-системы могут понадобиться детали, не включенные в комплект поставки. Такие детали приобретаются самостоятельно.

РАСПОЛОЖЕНИЕ ВНУТРЕННЕГО БЛОКА

- Вдали от источников тепла, легковоспламеняющегося газа и дыма.
- В хорошо проветриваемом месте.
- На расстоянии не менее 1 м от беспроводного оборудования (например, телевизора, радио и т. д.).
- Крепится на стене, которая может выдержать вес сплит-системы и не будет создавать шума при работе прибора.



Рис. 1

- Расстояние между внутренним блоком и полом должно быть больше 2,3 м.
 - Проверьте расстояния для установки, как показано на рис. 1.
 - Задняя панель внутреннего блока должна быть расположена как можно ближе к стене.
- Все чертежи являются схематичными.

РАСПОЛОЖЕНИЕ НАРУЖНОГО БЛОКА

- Вдали от источников тепла, легковоспламеняющегося газа и дыма.
- В хорошо проветриваемом месте, защищенном от дождя, снега и прямых солнечных лучей.
- Работа прибора не помешает вашим соседям шумом или водой из дренажной трубы.
- Место установки должно быть в легком доступе для обслуживания наружного блока.
- Наружный блок должен крепиться на прочный и надежный фундамент, который не приведет к увеличению шума или вибраций.
- Для достижения высокой эффективности охлаждения убедитесь, что передняя, задняя, левая и правая стороны прибора находятся на открытой площадке.
- Проверьте расстояния для установки, как показано на рис. 2.



Рис. 2

РАЗНОСТЬ ВЫСОТ

Убедитесь, что разность уровней (высоты) внутреннего и наружного блоков не более 5 метров (рис.3).

Если протяженность труб более 7 м, но менее 15 м, необходимо дополнить хладагент в соответствии с таблицей 1.

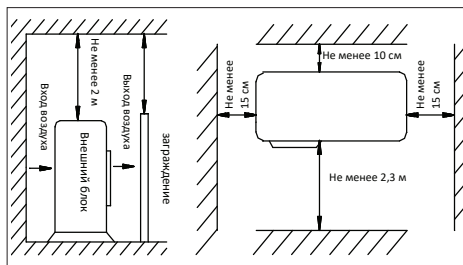
УСТАНОВКА МОНТАЖНОЙ ПАНЕЛИ

Расположите металлическую монтажную панель внутреннего блока на стене в соответствии с рис. 4.

Для надежной фиксации монтажной панели в стене должно быть не менее 4 отверстий для крепления. Убедитесь, что монтажная панель выровнена по горизонтали.

Просверлите отверстие в стене, как показано на рис. 5. Отверстие диаметром 70 мм должно быть слегка наклонено наружу.

Отрежьте трубку из ПВХ под небольшим углом длиной немного короче, чем толщина стены, и вставьте ее в отверстие (рис. 5).

УСТАНОВКА ВНУТРЕННЕГО БЛОКА

Вывести монтажные трубы из внутреннего блока можно с разных сторон, как показано на рис. 7. Выберите наиболее подходящую Вам сторону.

1. Подключение труб с правой стороны

Вытащите шланг из нижней части шасси и подключите дренажную трубу.



Рис. 3



Рис. 4

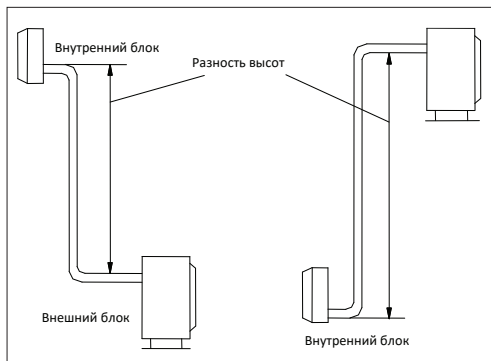

Рис. 5

Таблица 1

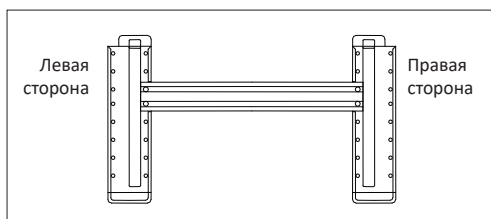
Мин. длина трубы (м)	Максимально допустимая длина трубы без дополнительной заправки хладагента (м)	Предельно допустимая длина трубы (м)	Предельно допустимая высота между внутр. и внеш. блоками (м)	Количество дополнительного хладагента (г/м)	
				< 12000 БТЕ	> 18000 БТЕ
2	5	модели: 7/12 – 20 метров, 18/30 – 25 метров	модели: 7/12 – 8 метров, 18/30 – 10 метров	20	30

Надежно закрепите соединение шланга. Подключите сигнальный провод к внутреннему блоку (не подключайте источник питания).

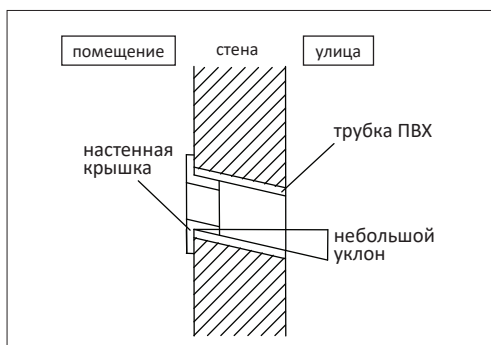
Расположите соединительные трубы, кабель, дренажный шланг, как показано на рис. 6, а затем подсоедините дренажный шланг к сливной отверстию. Дренажный шланг должен быть проложен под наклоном (вниз). Скрепите соединительные трубы, кабели и дренажный шланг вместе виниловой лентой. Обеспечьте достаточное пространство между дренажной трубой и землей. Не ставьте дренажную трубу в воду или канаву.

2. Подключение труб с левой стороны

Переместите выпускную трубку в левую сторону и снимите крышку с правой стороны. Закрепите трубы в пазу внутреннего блока с помощью фиксирующего зажима.

Следующие этапы монтажа такие же, как в предыдущем пункте.

Примечание

Повесьте внутренний блок на монтажную пластину и убедитесь, что он расположен по центру пластины.

Перемещайте внутренний блок в левую и правую стороны монтажной пластины до тех пор, пока крючки плотно не войдут в пазы (до щелчка).

УСТАНОВКА НАРУЖНОГО БЛОКА

Если требуются кронштейны для установки наружного блока, Вам необходимо приобрести их самостоятельно (рис. 10). Соберите монтажную раму и опоры с помощью прилагаемых 6 винтов, простых шайб, пружинных шайб и гаек.

Определите места для монтажа левой и правой опор. Убедитесь, что левая и правая опоры находятся на одном уровне. Просверлите 6 или более отверстий на стене в соответствии с размерами опор сплит-системы.

Закрепите монтажную раму на стене.



Рис. 6



Рис. 7

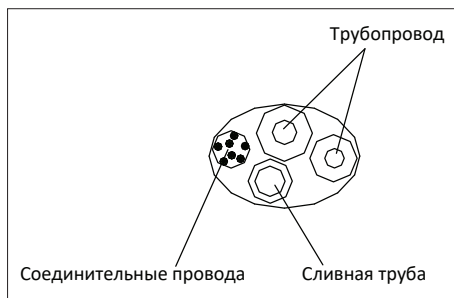

Рис. 8

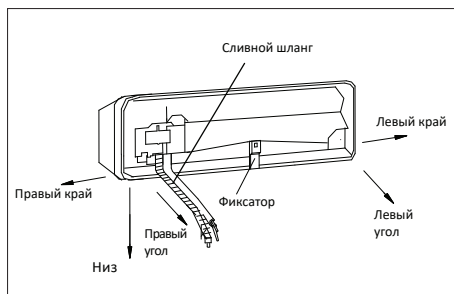

Рис. 9

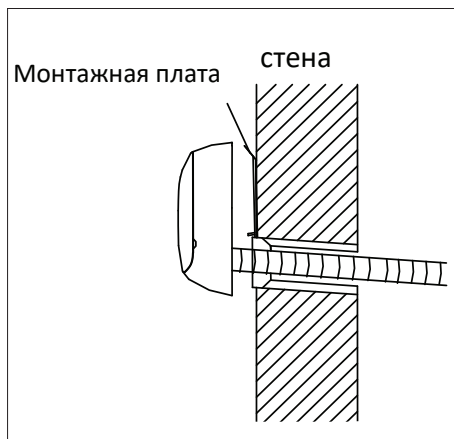

Рис. 10

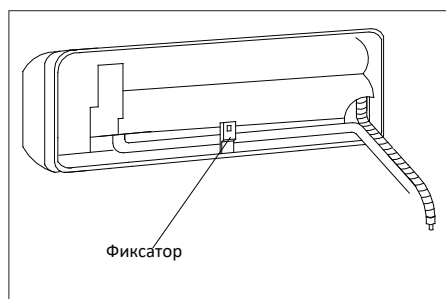

Рис. 11

Закрепите наружный блок с помощью 4 болтов на монтажных кронштейнах. Соединение должно быть плотным и надежным.

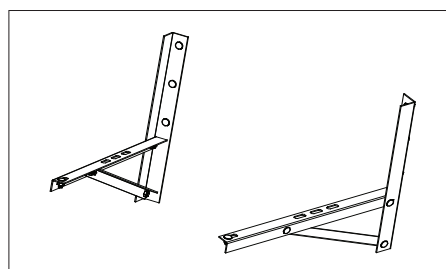
При установке наружного блока его следует подвешивать с помощью тросов, чтобы предотвратить падение.

При установке или ремонте инструменты и компоненты должны быть защищены от падения.

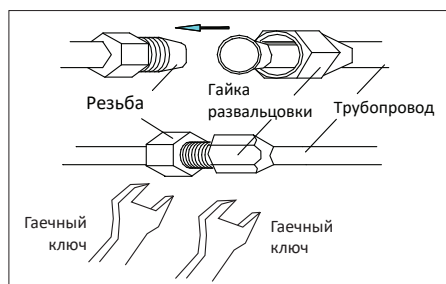
Регулярно проверяйте надежность монтажной рамы.

СОЕДИНЕНИЕ ТРУБ

1. Снимите крышку клапана наружного блока.
2. Выверните гайку с центром резьбы и плотно закрутите гайку рукой.
3. Плотно закрутите гайку торсионным гаечным ключом до щелчка (рис. 11).
4. Для подключения трубки рекомендуется использовать торсионный гаечный ключ. Использование обычного гаечного ключа может привести к повреждению резьбового соединения. Для выбора необходимой силы закручивания используйте данные из таблицы 2.
5. Радиус изгиба трубы не должен быть слишком маленьким, иначе труба может сломаться, поэтому обслуживающий персонал должен использовать трубогиб для изгиба трубки.
6. Не допускайте попадания воды, пыли или песка в трубу.

Таблица 2

Размер трубы, (мм)	Крутящий момент, (Н. м)
φ 6.35 (1/4")	15~20
φ 9.52 (3/8")	35~40
φ 12.7 (1/2")	50~55
φ 15.88 (5/8")	68~82

ОБВЯЗКА ТРУБ

Аккуратно обвяжите трубы защитной ПВХ-лентой, стараясь не повредить трубопровод и дренажную трубу.

Обвязка должна начинаться от нижней части наружного блока к внутреннему блоку.

Закрепите ПВХ-ленту липкой лентой, для более надежной фиксации.

Дренажная труба должна быть слегка наклонена вниз, чтобы обеспечить слив воды.

Если внутренний блок ниже наружного блока, проложите дренажную трубу отдельно, чтобы предотвратить слив воды в дом.

Закрепите трубы на стене с помощью специальных скоб (рис. 12).

Закройте внешние отверстия в стене с помощью уплотнительной резинки или шпатлевки.



Рис. 12

ВАКУУМИРОВАНИЕ

ВНИМАНИЕ!

Влажный воздух в системе охлаждения может вызвать неполадки в работе компрессора.

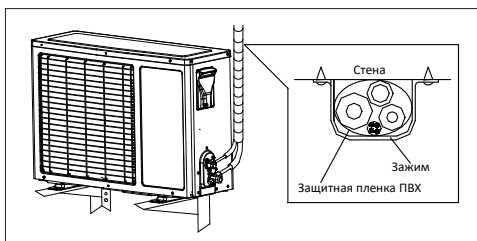
При монтаже влажный воздух из помещения или с улицы заполняет медные трубки. Если его не удалить, он попадет в систему. В результате компрессор будет работать с большей нагрузкой, будет больше греться.

Наличие влаги также негативно сказывается на работоспособности системы. Дело в том, что фреон, которым заправлена сплит-система, содержит некоторое количество масла для смазки элементов изнутри. Это масло гигроскопично, но напитавшись водой, оно менее эффективно смазывает внутренности, а это приводит к их преждевременному износу.

Удалить воздух из системы можно при помощи вакуумного насоса.

Для данной операции необходим вакуумный насос, трубка высокого давления, группа из двух манометров — высокого и низкого давления (рис. 13).

Не открывая клапанов на управляющих вентилях, ко входу с золотником подключите шланг от вакуумного насоса, включите оборудование. Оно должно



Рис. 13



Рис. 14

ЭЛЕКТРОПОДКЛЮЧЕНИЕ

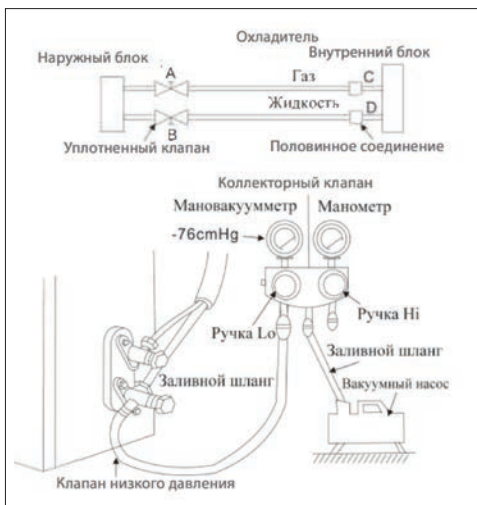
работать 15–30 минут. За это время вытягивается весь воздух, пары, остатки азота.

После отключите насос, закройте вентиль насоса, но не отсоединяйте и оставьте еще на 15–20 минут. Все это время нужно наблюдать за показаниями манометров. Если система герметична, изменения давления нет, стрелки манометров замерли на месте. Если стрелки меняют свое положение — где-то есть утечка и ее необходимо устранить. Найти ее можно с помощью мыльной пены и подтянуть соединение (обычно проблема находится в месте подсоединения медных трубок к выходам блоков).

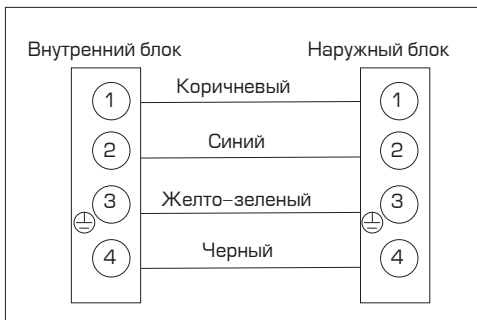
Если все нормально, не отключая шланг насоса, полностью открутите клапан, который находится внизу. Внутри системы послышатся звуки — фреон заполняет систему. Теперь быстро окрутите шланг вакуумного насоса — из клапана может вырваться некоторое количество ледяного фреона (операцию выполняйте в перчатках, чтобы предотвратить обморожение). Теперь открутите полностью клапан вверх (где подключена более тонкая трубка).

Установка сплит-системы завершена.

Соединительные провода должны соответствовать таблице 3.

1. Внутренний блок

Откройте верхнюю крышку на максимальное положение.

Снимите крышку электрощитка с прибора. Ослабьте винт на соединительной крышке.

Демонтируйте нажимную пластину.

Подсоедините провода питания и сигнальный провод в соответствии со схемой на стр. 17 и рис. 15.

Плотно закройте винт крышки электрощитка и закройте крышку внутреннего блока.

2. Наружный блок

Снимите крышку электрощитка.

Подключите соединительные провода в соответствии со схемой на стр. 17 и рис. 14.

Установите крышку электрощитка в исходное положение.

Примечание

- Убедитесь, что все провода надежно подсоединены, не ослабевают или не разъединяются.
- Приведенные схемы являются общими для всех моделей, и они могут несколько отличаться от Вашей модели.

Таблица 3

		Соединительный силовой кабель	Сигнальный кабель	Кабель питания
Модель	Макс. длина	10 м	10 м	5 м
≤ 18000 БТЕ	Площадь поперечного сечения	≥ 2,5 мм ²	≥ 1,5 мм ²	≥ 1,5 мм ²
≤ 30000 БТЕ		≥ 2,5 мм ²	≥ 1,5 мм ²	≥ 2,5 мм ²

СХЕМА ЭЛЕКТРИЧЕСКОГО ПОДКЛЮЧЕНИЯ: ВНУТРЕННИЙ БЛОК



СХЕМА ЭЛЕКТРИЧЕСКОГО ПОДКЛЮЧЕНИЯ: НАРУЖНЫЙ БЛОК



8. ТЕХНИЧЕСКИЕ ХАРАКТЕРИСТИКИ

МОДЕЛЬ		65F07+	65F09	65F12	65F18	65F24	65F30	
Источник питания		В/Гц						рекомендованный диапазон – 220–240 ~50, допустимый – 198–252 ~50
Охлаждение	Производительность	БТЕ	9000	9000	12000	18000	24000	30000
		Вт	2650	2800	3550	5300	7000	8000
	Ном. мощность	Вт	825	860	1106	1656	2325	2390
	Ном. ток	А	3,58	3,82	4,8	7,2	10,1	11
	EER		3,21	3,26	3,21	3,21	3,01	3,34
Обогрев	Производительность	БТЕ	9000	9000	12000	18000	24000	30000
		Вт	2700	2900	3650	5450	7100	8200
	Ном. мощность	Вт	748	800	1011	1509	2211	2300
	Ном. ток	А	3,25	3,55	4,39	6,56	9,6	10,9
	СОР		3,61	3,63	3,61	3,61	3,21	3,57
Макс. вход. мощность		Вт	1600	1720	1750	2200	2900	3170
Макс. рабочий ток		А	8,5	8,5	8,5	11,1	16,5	16
Циркуляция воздуха		(м3/ч)	450	480	550	800	1050	1330
Компрессор	Тип		Роторный	Роторный	Роторный	Роторный	Роторный	Роторный
	Производитель		Toshiba/Gmcc	Toshiba/Gmcc	Toshiba/Gmcc	Hitachi/Highly	Hitachi/Highly	Highly
Хладагент			R410A	R410A	R410A	R410A	R410A	R410A
Заправка хладагента		г	540	540	610	1000	1560	2550
Уровень шума (внутренний блок)		дБ(А)	23	23	26	29	31	33
Внутренний блок	Габариты (ШxГxВ)	мм	690*283*199	690*283*199	750*285*200	900*310*225	900*310*225	1082*330*223
	Упаковка (ШxГxВ)	мм	790x345x265	790*345*270	830*345*265	988*378*298	995*338*300	1130*395*300
	Вес нетто	кг	8	8,5	9,5	12	13	16
	Вес брутто	кг	9	9,5	10,5	13,9	14	18
Уровень шума (внешний блок)		дБ(А)	50	50	52	54	55	56
Наружный блок	Габариты (ШxГxВ)	мм	663*254*421	665*280*420	660*240*500	795*290*525	825*310*655	800*300*690
	Упаковка (ШxГxВ)	мм	760*345*470	765*345*465	785x345x555	915x395x595	945x435x705	940x420x750
	Вес нетто	кг	21	22	25	37	46	50
	Вес брутто	кг	23	24,5	27,5	40	50	55
Класс гидроизоляции (внутр./внеш блок)		(IP)	IPX4/ IPX4	IPX4/ IPX4	IPX4/ IPX4	IPX4/ IPX4	IPX4/ IPX4	IPX4/ IPX4
Класс электробезопасности (внутр./внеш блок)		Class	I/I	I/I	I/I	I/I	I/I	I/I
Диапазон устанавливаемой температуры		°С	16...32	16...32	16...32	16...32	16...32	16...32
Рабочий диапазон температуры (охл./обогрев)		°С	+18...+43/ -7...+24	+18...+43/ -7...+24	+18...+43/ -7...+24	+18...+43/ -7...+24	+18...+43/ -7...+24	+18...+43/ -7...+24
Класс энергоэффективности			A	A	A	A	A	A

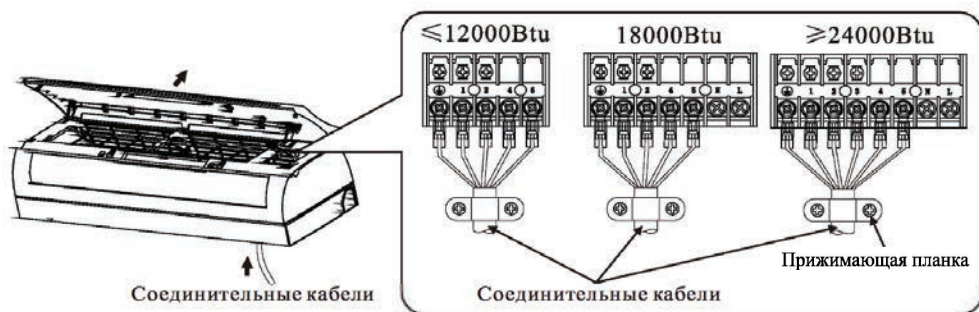
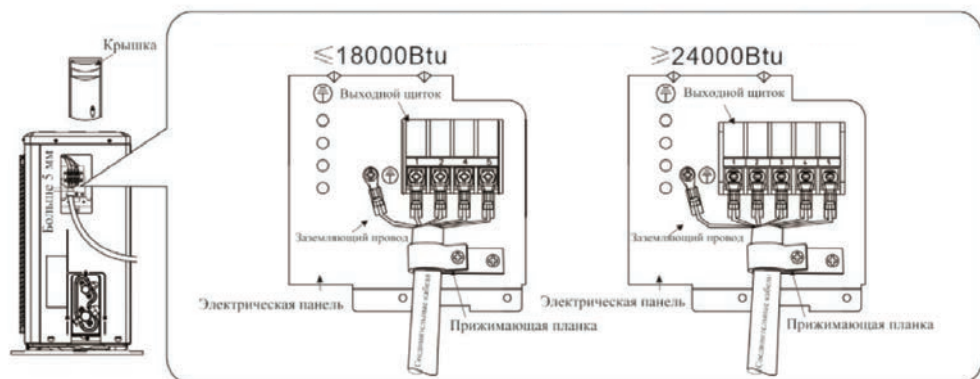
9. ЗАЩИТА ОКРУЖАЮЩЕЙ СРЕДЫ, УТИЛИЗАЦИЯ ПРИБОРА

ЗАЩИТА ОКРУЖАЮЩЕЙ СРЕДЫ

Упаковка, сам прибор сделаны из материалов, которые могут быть использованы повторно. По возможности при утилизации выбрасывайте их в контейнер, предназначенный для повторно используемых материалов.

УТИЛИЗАЦИЯ ПРИБОРА

Прибор по окончании срока службы может быть утилизирован отдельно от

обычного бытового мусора. Его можно сдать в специальный пункт приема электронных приборов и электроприборов на переработку. Материалы перерабатываются в соответствии с их классификацией. Сдав этот прибор по окончании его срока службы на переработку, Вы внесете большой вклад в защиту окружающей среды. Список пунктов приема электронных приборов и электроприборов на переработку Вы можете получить в муниципальных органах государственной власти.

10. ИНФОРМАЦИЯ О СЕРТИФИКАЦИИ, ГАРАНТИЙНЫЕ ОБЯЗАТЕЛЬСТВА

Товар сертифицирован в соответствии с законом «О защите прав потребителей». Этот прибор соответствует всем официальным национальным стандартам безопасности, применимым к электроприборам в Российской Федерации.

Установленный производителем в порядке п. 2 ст. 5 Федерального закона РФ «О защите прав потребителей» срок службы для данного изделия составляет 10 лет с даты реализации конечному потребителю при условии, что изделие используется в строгом соответствии с настоящей инструкцией по эксплуатации и применимыми техническими стандартами. Дата производства изделия указана в серийном

номере (2 и 3 знаки – год, 4 и 5 знаки – месяц производства). Серийный номер находится на корпусе прибора. По окончании срока службы обратитесь в ближайший авторизованный сервисный центр для получения рекомендаций по дальнейшей эксплуатации прибора. Гарантийное и послегарантийное обслуживание осуществляется генеральным сервисным центром ООО «Ларина-Сервис», г. Краснодар. Тел.: 8 (861) 991-05-42. О наличии сервисного центра в Вашем городе Вы можете узнать по указанному телефону или на сайте www.centek.ru. Продукция имеет сертификат соответствия: № ТС RU C-CN.ЦСО1.В.01646 от 02.10.2017 г.

11. ИНФОРМАЦИЯ О ПРОИЗВОДИТЕЛЕ, ИМПОРТЕРЕ

Импортер на территорию РФ:

ИП Асрумян К.Ш.

Адрес: Россия, 350912, г. Краснодар, пгт. Пашковский, ул. Атамана Лысенко, 23. Тел.: 8 (861) 2-600-900.



Продукция сертифицирована и соответствует всем требованиям российским стандартам

ПАЙДАЛАНУШЫ НҰСҚАУЛЫҒЫ

Ауаны кондиционерлеудің
сплит-жүйесі



Құрметті сатып алушы!

Сізді CENTEK TM ауаны кондиционерлеу жүйесін сатып алуыңызбен құттықтаймыз!

МАЗМҰНЫ

1. Қауіпсіздік шаралары.....	23
2. Жиынтықтылық.....	24
3. Аспаптың сипаттамасы.....	25
4. Аспапты басқару.....	26
5. Аспапқа техникалық қызмет көрсету және оны күту	30
6. Мүмкін болатын ақаулықтар және оларды жою әдістері	31
7. Сплит-жүйені құру	32
8. Техникалық сипаттамалары	39
9. Қоршаған ортану қорғау, аспапты жою	40
10. Сертификаттау туралы ақпарат, кепілдіктік міндеттемелер.....	40
11. Шығарушы, импорттаушы туралы ақпарат	40

Қолданар алдында аспапты дұрыс және қауіпсіз пайдалану жөніндегі маңызды ақпараттары бар нұсқаулықты мұқият оқуыңызды сұраймыз.

Аталған нұсқаулықтың сақталуына көңіл бөліңіз.

Аспапты арналуы бойынша қолданбаған жағдайда және осы нұсқаулықта көрсетілген қағидалар мен шарттарды сақтамаған кезде, сондай-ақ аспапты біліктіліксіз жөндеуге тырысқан кезде, шығарушы жауапкершілік алмайды.

«Сплит» типті ауаны кондиционерлеу жүйесін (бұдан әрі – сплит-жүйе) тек білікті мамандар жөндеу керек.

**Өз бетіңізбен құрастыруға тырыспауыңызды өтінеміз.
Біліктіліксіз құрастыру аспаптың жұмыс істемеуіне және
істен шығуына әкелуі мүмкін!**

1. ҚАУІПСІЗДІК ШАРАЛАРЫ

Сіздің сатып алған жабдығыңыз Ресей Федерациясындағы ауаны кондиционерлеу жүйелеріне қолданылатын қауіпсіздіктің барлық ресми стандарттарына сәйкес келеді. Адам өмірі мен денсаулығына қауіпті жағдайлардың орын алуына, сондай-ақ аспаптың уақытынан бұрын істен шығуына жол бермеу үшін төменде аталған шарттарды қатаң сақтау керек:

- Сәйкес келетін қуат беру көзін паспорттық мәліметтерде көрсетілген ақпаратқа сай пайдаланыңыз, өйтпеген жағдайда аспап жұмысында күрделі іркілістер орын алуы немесе өрт шығуы мүмкін;
- Сіздің электр қуат желісіңіз міндетті түрде жерге тұйықталған болу керек;
- Электр қуат көзі ашасының ластануына жол бермеңіз. Электр желісінің розеткасына ашаны әрқашан толықтай тығыңыз. Ашаны ластану немесе толықтай тығылмау себебінен өрт шығуы немесе электр тогынан жарақаттану мүмкін;
- Егер Сіз аспапты ұзақ уақыт бойы пайдаланбасаңыз, қауіпсіздік мақсаттарында ашаны розеткадан суырып тастаңыз;
- Аспаптың жұмыс істеуі кезінде автоматты айырғышты пайдалана отырып немесе ашаны розеткадан суыра отырып, аспапты айыруға тырыспаңыз – ұшқынның нәтижесінде өрт шығуы мүмкін;
- Электр қуат көзінің ашасы розеткаға толықтай тығылуы керек. Өйтпеген жағдайда, бұл электр тогынан жарақаттануға, аспаптың қызып кетуіне, тіпті жануына да әкелуі мүмкін.
- Желілік баусымды шырмалдырмаңыз, қыспаңыз және одан тартпаңыз – бұл оның бүлінуіне әкелуі мүмкін. Ақаулы желілік баусым электр тогынан жарақаттануға немесе өртке әкеліп соғуы мүмкін.
- Ұзартқыштарды қолданбаңыз және басқа электр энергиясын тұтынушы заттар қосылып тұрған розеткаға аспапты қоспаңыз;
- Ақаулықтар орын алған кезде, алдымен қашықтан басқару тетігінің (ҚБТ) көмегімен аспапты айырыңыз, содан соң оны

электр желісінен ажыратыңыз;

- Айналатын қалақтарды қозғамаңыз. Олар сіздің саусағыңызды қысып тастауы мүмкін, сондай-ақ бұл аспап бөлшектерінің бұзылуына әкеліп соғуы мүмкін;
- Ылғал қолыңызбен аспаптың ішкі блогындағы батырмаларды баспаңыз;
- Аспап жұмыс істеп тұрған кезде, оның корпусындағы саңылауға таяқшалар мен басқа да бөгде заттарды салмаңыз. Бұл жарақаттануға және аспаптың істен шығуына әкелуі мүмкін;
- Аспаптың сыртқы және ішкі блогына ешқандай заттарды (әсіресе ішінде суы бар ыдыстарды немесе басқа да сұйықтықтарды) орнатпаңыз;
- Аспапты сумен жұмаңыз, бұл электр тогынан жарақаттануға әкелуі мүмкін;
- Аспап пен ашық отпен жұмыс істейтін аспаптың (газ плитасы және т.б.) бір уақытта жұмыс істеуі кезінде, орынжайды жиі желдетіп тұру керек. Жеткіліксіз дәрежеде желдету оттегінің жетіспеуіне әкелуі мүмкін;
- Ғуа ағынының газ жанарғысы мен плитасына түсуіне жол бермеңіз;
- Балаларға аспаппен жұмыс істеуге ешқашан рұқсат етпеңіз.

МҰҚИЯТ БОЛЫҢЫЗ!

- Аспапты тікелей күн сәулесінің түсетін жеріне орнатпаңыз.
- Ауа кіретін және шығатын саңылауларды бітемеңіз, бұл оның салқындату немесе айдау қабілетін төмендетеді және аспаптың істен шығуына әкелуі мүмкін.
- Салқын ауа ағынының астында ұзақ уақыт тұру сіздің физикалық жағдайыңыздың нашарлауына әкеледі және денсаулығыңызға байланысты мәселелер тудырады.
- Аспапты қолданғаннан кейін, орынжайды желдетіңіз.
- Аспаптың жұмыс істеуі кезінде терезелер мен есіктерді жабыңыз, әйтпесе салқындату немесе айдау қабілеті төмендейді.
- Аталған аспапты ылғалдылығы жоғары

орындайды, сондай-ақ жемір химиялық заттардың булары бөлінетін жерлерде орнатуға тыйым салынады!

- Аспаптың желілік баусымын немесе өзге де желісі бұзылған кезде, оны дереу электр желісінен ажыратыңыз және шығарушының сервистік орталығына жүгініңіз. Аспап құрылғысын біліктіліксіз жөндеген немесе аталған нұсқаулықтағы аспапты пайдаланудың қағидаларын сақтамаған кезде, кепілдік жойылады.
- Бұл жабдық қауіпсіздігіне жауапты адамдардың сәйкесті нұсқамасы болмаса және бақылау жасамаса, физикалық немесе ақыл-ой мүмкіндіктері шектеулі адамдардың, балалардың, сондай-ақ осындай аспаптарды пайдалануға жеткілікті тәжірибесі жоқ адамдардың қолдануына арналмаған.

НАЗАР АУДАРЫҢЫЗ!

Ауаны кондиционерлеудің аталған жүйесі тек тұрмыстық мақсаттарда қолданыла алады!

НАЗАР АУДАРЫҢЫЗ!

Аспаптың жұмысында төтенше жадайлар орын алған кезде (жанған иіс, бөгде шуыл және т.с.), оны дереу электр желісінен ажыратыңыз.

НАЗАР АУДАРЫҢЫЗ!

Электр тогынан жарақаттану қауіпі! Ешқашан аспапты өз бетіңізбен жөндеуге тырыспаңыз, бұл электр тогынан жарақаттануға әкелуі мүмкін.

2. ЖИЫНТЫҚТЫЛЫҚ

- «Сплит» типті ауа кондиционерлеу жүйесі:
 - сыртқы блок – 1 дана;
 - ішкі блок – 1 дана;
- ішкі блоктың монтаждық панелі – 1 дана;
- қашықтан басқару тетігі (ҚБТ) – 1 дана;
- ҚБТ-ға арналған батарея – 2 дана;
- құрастыруға арналған құралдар (ПВХ таспасы, қазмойын, гофрленген төккіш құбыр, сәндік пластикалық сақина, 4 салмалы сомын, монтаждық мастика) – 1 жиынтық;
- пайдалану жөніндегі нұсқаулық – 1 дана.
- сүзгілер:
 - бактерияға қарсы сүзгі – сильвер-ион* – 1 дана;
 - биосүзгі* – 1 дана;
 - компонентті сүзгі* – 1 дана;
 - көмірлі (карбон) сүзгі* – 1 дана.

* таңдау бойынша жеткізіледі

3. АСПАПТЫҢ СИПАТТАМАСЫ

СПЛИТ-ЖҮЙЕНІҢ ҚҰРЫЛЫСЫ

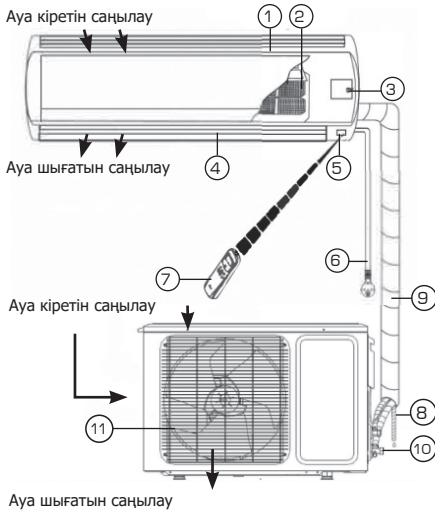

Ішкі блок

1. Беткі панелі
2. Ауа сүзгісі
3. Қолмен іске қосу батырмасы
4. Жалюзи
5. Сигнал қабылдағыш
6. Қуат беру баусымы
7. ҚБТ
8. Құрғатқыш құбыршек
9. Салқын агент/сұйықтыққа арналған құбыр

Сыртқы блок

10. Бөгеу қақпағы
11. Ауа шығаратын саңылаудың торы

ҚАШЫҚТАН БАСҚАРУ ТЕТІГІ

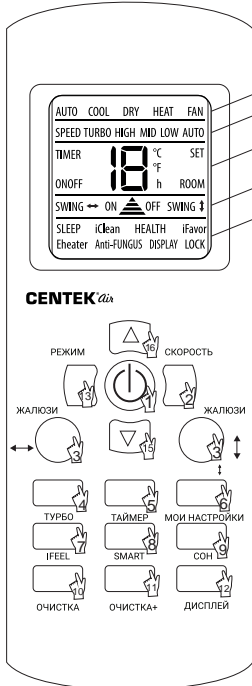

ЖҰМЫС РЕЖИМІ

- ЖЕЛДЕТКІШ ЖЫЛДАМДЫҒЫ
- ТЕМПЕРАТУРА, УАҚЫТ ЖӘНЕ Т.Б.
- ЖАЛЮЗИДІҢ ОРНАЛАСУЫ
- ОПЦИЯЛАР

1. ON/OFF (Қосу/Өшіру) батырмасы
2. Speed (Желдеткіш жылдамдығы) батырмасы
3. Swing (Жалюзи бағыты) батырмасы
4. Turbo (Турборежим) батырмасы
5. Timer (Таймер) батырмасы
6. iFavor (Сүйікті реттемелер) батырмасы
7. iFeel (Атмосфера) батырмасы
8. Health (Денсаулық) батырмасы
9. Sleep (Ұйқы) батырмасы
10. Clean (Тазарту) батырмасы
11. Anti-Fungus (Антикөгеріс) батырмасы
12. Display (Дисплей) батырмасы
13. Mode (Жұмыс режимі) батырмасы
14. Температураны арттыру батырмасы
15. Температураны азайту батырмасы

4. АСПАПТЫ БАСҚАРУ

ҚОЛМЕН ІСКЕ ҚОСУ ФУНКЦИЯСЫ

Егер қашықтан басқару тетігі жоғалып қалса немесе батареялары отырып қалса, Сіз қолмен іске қосу батырмасын қолдана аласыз.

Ол үшін ішкі блоктың алдыңғы панелін көтеріңіз және қолмен іске қосу батырмасын (3) қысқаша уақытқа басасыз. Сплит-жүйе автоматты режимде (AUTO) жұмыс істей бастайды. Қолмен іске қосу батырмасын қайтадан басқан кезде, аспап сөндіріледі.

ҚБТ ПАЙДАЛАНУ

1. ON/OFF (Қосу/Өшіру) батырмасы

Бұл батырманы басқанда кондиционер қосылып, тетіктің дисплейінде «ON» индикаторы жанады, қайта басқан кезде кондиционер айырылып, тетік дисплейінде «OFF» индикаторы жарқылдайды. Кондиционерді қосқан кезде алдыңғы жұмыс реттемелері орнатылады.

2. Speed (Желдеткіш жылдамдығы) батырмасы

Батырманы басқан сайын ішкі блоктың желдеткішінің айналу жылдамдығы (шығатын ауаның жылдамдығы) келесідей түрде өзгереді: Автоматты /Төмен /Орташа /Жоғары. Тетік дисплейінде желдеткіштің тиісті жылдамдығының индикациясы жарқылдайды: «AUTO» (Автоматты), «LOW» (төмен), «MID» (орташа), «HIGH» (жоғары). Автоматты түрде қойылатын желдеткіш жылдамдығы берілген мақсаттық температура мен қоршаған ауа температурасының аралығындағы айырмаға тәуелді. Желдету режимінде желдеткіштің автоматты жылдамдығына қойылмайды.

3. Swing (Жалюзи бағыты) батырмасы

Батырманы басқан кезде шығатын ауаның бағытын тігінен өзгертетін ішкі блоктың көлденең жалюзиінің тербелісі туындап, тетік дисплейінде «SWING»

индикаторы жарқылдайды. Жалюзи қажетті орнына орныққанша күтіп, тербелісті тоқтату үшін батырманы қайта басыңыз.

Жалюзиде конденсат түзілуіне жол бермес үшін, ауа ағынының салқындату және құрғату режимдерінде төмен қарай ұзақ бағытталуына жол бермеу керек. Жалюзи бұзылып қалмас үшін, оның қалпын қолмен реттемелеуге болмайды.

4. Turbo (Турборежим) батырмасы

Кондиционердің салқындату немесе жылыту режимдеріндегі жұмысы кезінде батырманы басқанда кондиционердің қарқынды жұмыс режимі қосылады. Ішкі блоктың желдеткіші белгіленген мақсаттық температураға тез жетуі үшін, бөлмежайды мейлінше тез салқындату немесе жылытуды қамтамасыз ете отырып, ең үлкен жылдамдықпен айналған кезде, тетік дисплейінде «TURBO» индикаторы жанып тұрады. Жұмыс режимдерін ауыстырғанда, желдеткіштің айналу жылдамдығы өзгергенде немесе TURBO батырмасы қайта басылғанда, қарқынды жұмыс режимі өшіріледі.

5. Timer (Таймер) батырмасы

Кондиционерді қосу таймерін (TIMER ON) реттемелеу Қашықтан басқару тетігі өшірілген кезде TIMER батырмасын басу арқылы кондиционерді қосу таймері қосылып, дисплейде «TIMER ON» индикаторы және таймер уақыты жарқылдап көрінеді. Уақыт белгілеу диапазоны 0,5 сағаттан (30 минут) 24 сағатқа дейін. Кондиционерді қосу таймерінің тиісті уақытын реттемелеу үшін, жоғары/төмен батырмаларын басыңыз. Бұл батырмаларды басқан сайын уақыт 0,5 сағатқа (30 минутқа) ұлғаяды немесе азаяды. Таймер мәні 10 сағатқа жеткен кезде, бұл батырмаларды басқан сайын уақыт 1 сағатқа ұлғаяды немесе азаяды. Кондиционерді қосу таймерін іске қосу үшін TIMER батырмасын қайта басыңыз. Тетік дисплейінде таймер бойынша

қосылғаннан кейін кондиционердің жұмысының реттемелерін көрсетіледі. Қажет болғанда, оларды өзгертуге болады. Берілген уақыттан соң кондиционер берілген реттемелерімен автоматты түрде қосылады. Кондиционерді өшіру таймерін (TIMER OFF) реттелеу Қашықтан басқару тетігі қосулы кезде TIMER батырмасын басқанда кондиционерді өшіру таймері қосылып, дисплейде «TIMER OFF» индикаторы және таймер уақыты көрсетіледі. Уақыт белгілеу диапазоны 0,5 сағаттан (30 минут) 24 сағатқа дейін. Кондиционерді қосу таймерінің тиісті уақытын реттелегеннен кейін, жоғары/ төмен батырмаларын басыңыз. Бұл батырмаларды басқан сайын уақыт 0,5 сағатқа (30 минутқа) ұлғаяды немесе азаяды. Таймер мәні 10 сағатқа жеткен кезде, бұл батырмаларды басқан сайын уақыт 1 сағатқа ұлғаяды немесе азаяды. Кондиционерді өшіру таймерін белсендіру үшін TIMER батырмасын қайта басыңыз. Берілген уақыттан соң кондиционер автоматты түрде өшіріледі.

6. iFavor (Сүйікті реттемелер) батырмасы

Кондиционердің жұмысы кезінде бұл батырманы басу арқылы пайдаланушының алдын-ала орнатқан жұмыс реттемелері күшіне еніп, тетік дисплейінде «iFAVOR» индикаторы жарқылдайды. Батырманы қайта басқан кезде осы режим қосылғанға дейін берілген реттемелер қайтарылады.

Жұмыстың пайдаланушылық реттемелерін беру үшін, алдымен талап етілетін параметрлердің мәндерін орнатып, iFAVOR батырмасын 3 секундтан артық ұстап тұру қажет. Пайдаланушылық режимнің параметрлерін жазу тетік дисплейінде «iFAVOR» индикаторының үш мәрте жарқылдауымен расталады.

7. iFeel (Атмосфера) батырмасы

Батырманы басу кондиционердің өнімділігін қашықтан басқару тетігінің ішіне кіріктірілген температура хабаршысы

бойынша реттеу режимін қосады. Тетік дисплейі «ROOM» индикаторымен бірге тетіктің орналасқан жерінде ауаның бөлме температурасының мәнін көрсетеді. Кондиционер өшірілген немесе батырма қайта басылған жағдайда, режим өшіріледі.

8. Health (Денсаулық) батырмасы

«Денсаулық» режимі қосылған кезде сплит-жүйе қоршаған орта температурасына қарай, автоматты түрде салқындату немесе жылыту режимінде жұмыс істеуді бастап, бөлмежай ішінде пайдаланушы үшін қолайлы жағдайлар туғызады.

9. Sleep (Ұйқы) батырмасы

Түнгі жұмыс режимі батырмасы басылған кезде тетік дисплейінде «SLEEP» индикаторы жарқылдап, ал ішкі блоктың сыртқы панеліндегі дисплей өшіп қалады. Бұл режимде ішкі блок желдеткіші төмен жылдамдықпен айналып, ал кондиционерде қолданылатын температура келесідей түрде өзгереді.

10. iCLEAN (Тазарту) батырмасы

Кондиционер өшірулі кезде батырманы басқанда, ішкі блокты тазарту режимі қосылып, тетік дисплейінде «iCLEAN» индикаторы мен «CL» символдары жарқылдап көрініп, ішкі блоктың сыртқы панеліндегі дисплейде «CL» символдары көрінеді. Тазарту блоктың буландырғышы мен ішкі қуыстарының бетіндегі ылғалды кетіру үшін қажет. Ылғалды кетіру бактериялардың пайда болып, өсуінің, сондай-ақ блок ішінде көгістің түзілуінің алдын алады. Тазарту режимінің ұзақтығы 35 минутқа созылады. Кондиционерді өшіргенде немесе батырманы қайта басқанда режимі айрылып қалады.

11. Anti-Fungus (Антикөгіс) батырмасы

Қашықтан басқару тетігі мен кондиционер өшірулі кезде батырманы басу кондиционер өшірілгеннен кейін ішкі блокты автоматты үрлеу режимін қосып, тетік дисплейінде «Anti-FUNGUS» индикаторы

жарқылдайды. Режимнің қосылғаны пәрмендердің қабылданғанын растайтын алғашқы бес сигналдан соң шығатын дыбыстық сигналдар сериясымен расталады. Бұл функция белсендірілгенде, кондиционер әр қосылған сайын ол айырылып қалғанға дейін, ішкі блоктың желдеткіші қосымша үш минут бойы төмен жылдамдықпен жұмыс істейді.

Бұл функция буландырғыштың көгіс тартуының алдын алуға, соңынан жағымсыз иістің таралуының алдын алуға бағытталады.

Функция орындалып жатырған кезде және толық аяқталғанға дейін кондиционерді қайта қоспаған жөн.

Кондиционерді қорек көзінен ажыратудан басқа жағдайларда кондиционерді алдағы уақыттағы өшірулер кезінде режим әдепкідей жұмыс істейтін болады. Басқару тетігі және кондиционер өшірулі болған кезде кондиционерді қорек көзінен айыру немесе батырманы қайта басу Anti-FUNGUS режимін өшіреді. Режимнің өшірілгені пәрмендердің қабылданғанын растайтын алғашқы бес сигналдан соң шығатын дыбыстық сигналдар сериясымен расталады.

12. Display (Дисплей) батырмасы

Батырманы басқанда ішкі блоктың сыртқы панелінде дисплей жарықшасы өшіріліп, тетік дисплейінде «DISPLAY» индикаторы жарқылдайды, қайта басқан кезде ішкі блоктың сыртқы панеліндегі дисплей жарықшасы қосылады.

13. Mode (Жұмыс режимі) батырмасы

Батырманы басқан сайын кондиционердің жұмыс режимі келесі ретпен өзгереді:

Автоматты / Салқындату/ Құрғату / Жылыту / Желдету. Тетік дисплейінде тиісті режимнің индикациясы жарқылдайды: «AUTO» (Автоматты), «COOL» (Салқындату), «DRY» (Құрғату), «HEAT» (Жылыту), «FAN» (Желдету).

Автоматты режимде кондиционер бөлмежайдағы ауаның температурасына

қарай салқындату немесе жылыту режимін автоматты түрде таңдап, пайдаланушы үшін қолайлы жағдайлар туғызады. Мақсаттық температура басқару тетігінің дисплейінде көрсетілмейді және оны өзгерту мүмкін емес.

Желдету режимінде кондиционер ішкі блоктың желдеткішін ғана қосады. Бұл режимде кондиционер бөлмежайдағы температура қолдамайды. Мақсаттық температура басқару тетігінің дисплейінде көрсетілмейді және оны өзгерту мүмкін емес.

Назар аударыңыз! Кондиционер таза ауа ағынын келтірмейді!

14. Мақсаттық температураны ұлғайту батырмасы

Батырманы басқан сайын +16... +32°C диапазонында мақсаттық температура мәні 1°C-қа ұлғаяды. Мақсаттық температураның берілген мәні тетік дисплейінде және ішкі блоктың сыртқы панелінде көрсетіледі.

15. Мақсаттық температураны азайту батырмасы

Батырманы басқан сайын +16... +32°C диапазонында мақсаттық температура мәні 1°C-қа азаяды. Мақсаттық температураның берілген мәні тетік дисплейінде және ішкі блоктың сыртқы панелінде көрсетіледі.

БАСҚАРУ ТЕТІГІНІҢ ДИСПЛЕЙІ

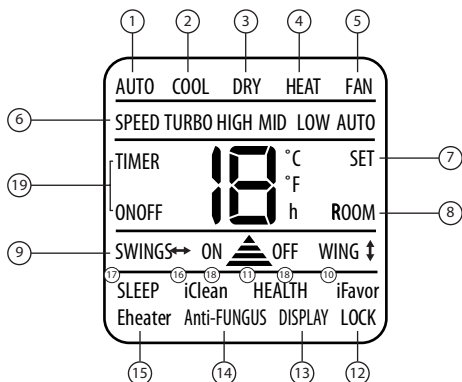

1. AUTO – индикатор автоматического режима работы;
2. COOL – индикатор режима работы на охлаждение;
3. DRY – индикатор режима работы на осушение;
4. HEAT – индикатор режима работы на обогрев;
5. FAN – индикатор режима работы на вентиляцию;
6. SPEED (TURBO, HIGH, MID, LOW, AUTO) – индикаторы скорости вращения вентилятора;
7. SET – индикатор целевой температуры;
8. ROOM – индикатор температуры в помещении;
9. SWING - индикатор качания жалюзи;
10. iFAVOR – индикатор включения персональных настроек пользователя;
11. HEALTH – индикатор режима «Здоровье»;
12. LOCK – индикатор включения блокировки клавиш пульта управления;
13. DISPLAY – индикатор выключения подсветки дисплея на лицевой панели внутреннего блока;
14. Anti-FUNGUS – индикатор включения режима автоматической продувки внутреннего блока после выключения кондиционера;
15. EHeater – не используется;
16. iCLEAN – индикатор включения функции самоочистки внутреннего блока;
17. SLEEP – индикатор включения ночного режима работы;
18. ON/OFF – индикаторы включения/выключения кондиционера;
19. TIMER ON/OFF – индикаторы таймера включения / таймера выключения кондиционера;

БАТАРЕЯЛАРДЫ ОРНАТУ ЖӘНЕ АУЫСТЫРУ

ҚБТ-ға қуат беру үшін AAA типті екі батарея пайдаланылады.

1. Қуат беру элементтері бөлімінің қақпағын ысырыңыз және бөлімнің қабырғасында көрсетілген «+» и «-» символдарына сәйкес батареяларды салыңыз.
2. Батареяларды ауыстыру үшін де осы операцияны жасаңыз.

Ескерту:

1. Ауыстыру кезінде ескі батареяларды немесе басқа типті батареяларды қолданбаңыз. Бұл ҚБТ-ның қалыпты жұмыс істеуінің бұзуына әкелуі мүмкін.
2. Егер Сіз ҚБТ-ны 1 айдан астам уақыт пайдаланбаңыз, одан батареяларды алып тастаңыз, себебі олар ағып кетуі және ҚБТ бүлдіруі мүмкін.
3. Аспапты күн сайын пайдаланған кездегі қуат беру элементтерінің қолданылу мерзімі 6 ай шамасын құрайды.

4. Қашықтан басқару командаларын қабылдаудың дыбыстық растауы болмаса немесе сигнал беру белгішесі

жоғалып кетсе, батареяларды ауыстырыңыз.

5. АСПАҚА ТЕХНИКАЛЫҚ ҚЫЗМЕТ КӨРСЕТУ ЖӘНЕ ОНЫ КҮТУ

НАЗАР АУДАРЫҢЫЗ!

Аспапқа қызмет көрсетер алдында, оны электр желісінен ажыратыңыз.

ІШКІ БЛОКТЫҢ АЛДЫҢҒЫ ПАНЕЛІНЕ КҮТІМ ЖАСАУ

Аспапты мұқият күту және уақтылы тазалау оның қолданылу мерзімін ұзартады және электр энергиясын үнемдейді.

Тазалау кезіндегі келесідей кеңестерге көңіл аударыңыз:

- сіз аспапты сүртіп жатқан кезде, орнықты бетке тұрыңыз, әйтпесе құлап кеткен жағдайда, Сіз аспапты бұзып алуыңыз немесе өзіңіз жарақаттануыңыз мүмкін;
- алдыңғы панельді шешіп алу кезінде жарақат алып қалмау үшін, корпустың металл бөлшектеріне жақындамаңыз;
- аспаптың алдыңғы панелін және қашықтан басқару тетігін тазалау кезінде, ласты құрғақ майлықпен сүртіп алу мүмкін болмаған жағдайда, ылғал майлықты қолданыңыз.

Ескерту:

1. Аспап пен ҚБТ-ны сумен жумаңыз!
2. Тазалау үшін құрамында спирті бар сұйықтықтарды, бензинді, майды немесе жылтыратқыш құралдарды қолданбаңыз.
3. Алдыңғы панельдің бетіне қатты қысым түсірмеңіз, бұл оның түсіп кетуіне әкелуі мүмкін.
4. Тазалау кезінде аспап корпусының бетін бүлдірмеу үшін абразивті тазалау құралдарын немесе металл қырғыштарды қолданбаңыз.
5. Су температурасы 45 °C-ден аспау ке-

рек. Бұл пластиктің майысуына немесе түсінің кетуіне әкелуі мүмкін.

АУА СҮЗГІСІН ТАЗАЛАУ

1. Алдыңғы панельді тірелгенге дейін көтеріңіз, содан соң ауа сүзгісінің шығып тұрған бөлігін көтеріңіз де, оны суырып алыңыз.
2. Сүзгіні шаңсорғыш арқылы тазалаңыз немесе сумен жуыңыз. Егер сүзгі қатты ластанған болса, оны жұмсақ жуғыш затты қолдану арқылы жылы сумен жуыңыз. көлеңкелетілген жерде мұқият кептіріңіз.
3. Сүзгіні орнына орнатыңыз және алдыңғы панельді жабыңыз.

ТЕХНИКАЛЫҚ ҚЫЗМЕТ КӨРСЕТУ

Маусымның аясында

Необходимо провести следующие действия:

- сплит-жүйені ұзақ уақытқа «ЖЕЛДЕТУ» режиміне қосыңыз;
- осыдан кейін аспапты желіден айырыңыз;
- ауа сүзгісін тазалау;
- ішкі және сыртқы блокты жұмсақ құрғақ майлықпен сүртіңіз;
- ҚБТ-дан батареяларды алып тастаңыз.

Маусымның басында

Келесідей іс-әрекеттерді орындау керек:

- қоршау орны мен ішкі және сыртқы блоктардағы ауа шығатын жер бұғатталмағандығына көз жеткізіңіз;
- сыртқы блокты тот пен коррозия баспағанына көз жеткізіңіз;
- ауа сүзгісінің тазартылғанын көз жеткізіңіз;
- аспапты желіг қосыңыз;
- ҚБТ-ға батареяларды орнатыңыз.

6. МҮМКІН БОЛАТЫН АҚАУЛЫҚТАР ЖӘНЕ ОЛАРДЫ ЖОЮ ӘДІСТЕРІ

1	Сплит-жүйе іске қосылмайды	<ul style="list-style-type: none"> - аша электрлік қуат беру розеткасына дұрыс тығылмаған; - ҚБТ-дағы батареялардың қуаты таусылған; - қорғаныш іске қосылды; - электр желісі кернеуінің жеткіліксіздігі
2	Ауа салқындамайды немесе жылынбайды	<ul style="list-style-type: none"> - қоршау және ауа шығу жерлері бұғатталған; - температура дұрыс дәлденбеген; - ауа сүзгісі ластанған
3	Сплит-жүйесін басқарудағы іркілістер	Көп кедергілер кезінде (статикалық электрліктің тым жоғары деңгейі, электр қуат беру желісіндегі іркілістер) аспап үзіліспен жұмыс істеуі мүмкін. Бұл жағдайда кондиционерлеу жүйесін желіден ажыратыңыз және 2-3 секундтан кейін қайта қосыңыз
4	Бірден іске қосылмайды	Аспаптың жұмыс істеу кезінде режимді өзгерту 3 минуттан кейін іске қосылады
5	Жағымсыз иіс	Сплит-жүйенің жұмыс істеуі кезінде ол жағымсыз иістерді (мысалы жиһаз, темекі иісін) жұтып алып, ауамен бірге шығаруы мүмкін
6	Ағып тұрған судың шуылы	<ul style="list-style-type: none"> - кондиционерлеу жүйесіндегі хладагенттің айналымымен болған және бұл ақаулық болып саналмайды; - жылыту кезінде мұзданған суды еруінің дыбысы
7	Жарылған тәрізді дыбыс	Дыбыс температураның өзгеруінің нәтижесінде алдыңғы панельдің кеңеюінен немесе қысылуынан болуы мүмкін
8	Шығу саңылауынан ылғал бүркіп тұр	Салқындату немесе кептіру режимінде салқын ауаның шығуынан орынжайдағы ауа өте салқын болса, ылғал орын алады
9	«ЖЫЛЫТУ» режимін іске қосқан кезде, ауа бірден шықпайды	Сплит-жүйе жылы ауаны шығаруға жеткілікті дәрежеде дайын емес. 2-5 минут күтуіңізді өтінеміз
10	Жылыту режимінде ауа шығару 5-10 минутқа тоқтап қалады	Аспап автоматты түрде мұзданған еріп жылынады, сыртында булану пайда болады. Мұздан еріп жылынғаннан кейін, кондиционерлеу жүйесі автоматты түрде жұмысын жалғастырады
11	ҚБТ дұрыс жұмыс істемейді	<ul style="list-style-type: none"> - сигнал қабылдағышы мен ҚБТ арасында кедергі бар - батареялардың қуаты таусылған

7. СПЛИТ-ЖҮЙЕНІ ҚҰРУ

НАЗАР АУДАРЫҢЫЗ!

- Жабдықты құрар алдында, берілген нұсқаулықпен егжей-тегжейлі танысу ұсынылады.
- Құрастыруға байланысты жұмыстарды Электр қондырғыларын құру қағидаларына (ЭҚҚҚ) сәйкес уәкілетті білікті қызметкер ғана орындау керек.
- Сплит-жүйе сенімді түрде жерге тұйықталған болу керек.
- Сплит-жүйені қосар алдында, құбырлар мен су құбырларының қосылыстарын мұқият тексеріңіз.
- Аспапты кір жуатын немесе жуынатын бөлмеге орнатуға болмайды.
- Электр қуат беру көзінің ашасы аспап орнатылғаннан кейін қолжетімді болу керек.
- Сплит-жүйені құру кезінде жеткізу жиынтығына қосылмаған бөлшектер қажет болуы мүмкін. Мұндай бөлшектерді өз бетімен сатып алу керек.

ІШКІ БЛОКТЫҢ ОРНАЛАСУЫ

- Жылу көзінен, оңай жанатын газдан және түтіннен алыс жерде;
- Жақсы желдетілетін орында;
- Сымсыз жабдықтан (мысалы, теледидар, радио және т.б.) 1 метрден кем емес арақашықта;

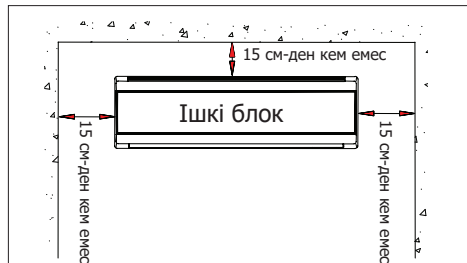

1-сурет

- Сплит-жүйенің салмағын көтере алатын және аспаптың жұмысы кезінде шуыл тудырмайтын қабырғаға ілінеді.
- Ішкі блок пен еденнің арасындағы қашықтық 2,3 м-ден артық болу керек.
- 1-суретте көрсетілгендей орнату үшін арақашықтықты тексеріңіз.
- Ішкі блоктың артқы панелі қабырғаға мейлінше жақын орналасу керек. Барлық сызбалар схемалық болып табылады.

СЫРТҚЫ БЛОКТЫҢ ОРНАЛАСУЫ

- Жылу көзінен, оңай жанатын газдан және түтіннен алыс жерде;
 - Жаңбырдан, қардан және тікелей күн сәулесінен қорғалған, жақсы желдетілетін орында;
 - Аспаптың жұмыс істеуі сіздің көршіңізге шуылмен немесе құрғатқыш құбырдан ағатын сумен кедергі келтірмейді;
 - Орнатын жері сыртқы блокқа қызмет көрсету үшін еркін қолжетімді болу керек.
 - Сыртқы блок шуыл дірілдің көбеюіне әкелмейтін мықты және орнықты іргетасқа бекітілу керек.
 - Салқындатудың жоғары тиімділігіне қол жеткізу үшін, аспаптың алдыңғы, артқы, сол және оң жағы ашық алаңда тұрғандығына көз жеткізіңіз.
- 2-суретте көрсетілгендей орнату үшін арақашықтықты тексеріңіз.

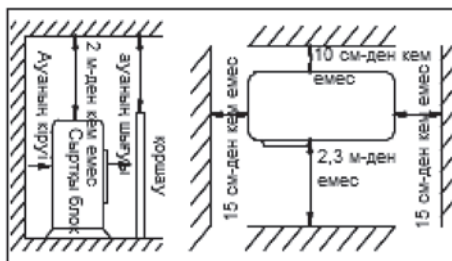

2-сурет

БИКТИКТЕРДІҢ ӘР АЛУАНДЫҒЫ

Ішкі және сыртқы блоктардың деңгейінің (биіктігінің) әр алуандығы 5 метрден аспайтынына көз жеткізіңіз (3-сурет). Егер құбырлардың ұзындығы 7 м-ден артық болса (бірақ 15 м-ден кем емес), хладагентті 1-кестеге сәйкес толтыру керек.

МОНТАЖДЫҚ ПАНЕЛЬДІ ОРНАТУ

Ішкі блоктың монтаждық металл панельі 4-суретке сәйкес орналастырыңыз.

Монтаждық панельдің сенімді бекітілуі үшін, қабырғада бекітуге арналған 4 тесік болу керек. Монтаждық панельдің көлденең тегіс салынғандығына көз жеткізіңіз.

5-суретте көрсетілгендей, қабырғаны тесіңіз. Диаметрі 70 мм тесік сәл сыртқа қарай көлбеу болу керек.

Ұзындығы қабырғаның қалыңдығынан сәл қысқа болатын шағын бұрыштағы ПВХ-дан жасалған құбырды кесіп алыңыз (5-сур.)

ІШКІ БЛОКТЫ ОРНАТУ

Монтаждық құбырларды ішкі блоктан 7-суретте көрсетілгендей кез келген жағынан шығаруға болады. Өзіңізге ыңғайлырақ жағын таңдаңыз.

1. Құбырларды оң жағынан қосу

Құбыршекті шассидің төменгі жағынан шығарып алыңыз және құрғатқыш құбырды жалғаңыз.

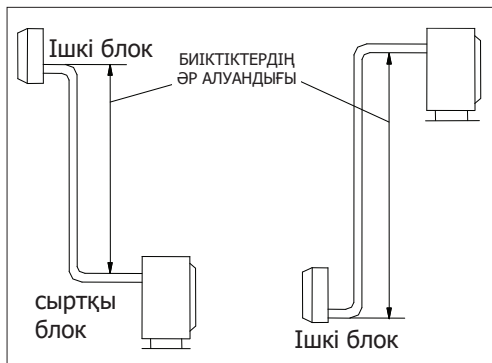

3-сурет

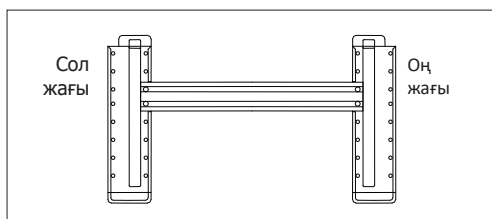

4-сурет

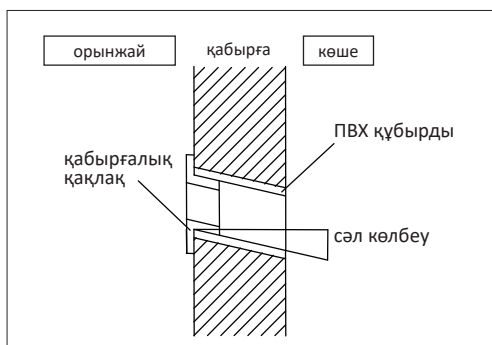

5-сурет

1-кесте

Құбырдың ең төмен ұзындығы (м)	Хладагентті қосымша толтырмағандағы құбырдың ең жоғары рұқсат етілетін ұзындығы (м)	Құбырдың шектік рұқсат етілетін ұзындығы (м)	Ішкі және сыртқы блоктар арасындағы шектік рұқсат етілетін биіктік (м)	Қосымша хладагенттің мөлшері (г/м)	
				<12000 БТЕ	>18000 БТЕ
2	5	модельдер: 7/12 – 20 метр, 18/30 – 25 метр	модельдер: 7/12 – 8 метр, 18/30 – 10 метр	20	30

Құбыршектің байланысын сенімді бекітіңіз. Ішкі блокқа сигналдық сымды қосыңыз (қуат беру көзін қоспаңыз).

Байланыстыру құбырларын, кабельді, құрғатқыш құбыршекті 6-суретте көрсетілгендей орналастырыңыз, содан соң құрғатқыш құбыршекті төккіш саңылауға жалғаңыз. Құрғатқыш құбыршек көлбеу (төменге) төселуі керек. Байланыстыру құбыршегін, кабельдерді және құрғатқыш құбыршектің бәрін бірге винил таспасымен бекітіңіз. Құрғатқыш құбыр мен жер арасында жеткілікті кеңістікті қамтамасыз етіңіз. Құрғату құбырын суға немесе арыққа салмаңыз.

2. Құбырларды сол жағынан қосу

Шығару құбырын оң жағына орналастырыңыз және оң жағынан қақпақты алып тастаңыз. Бекіту қысқышының көмегімен ішкі блоктың ойығына құбырды бекітіңіз.

Құрудың келесі кезеңдері алғашқы тармақтағымен бірдей.

Ескерту

Ішкі блокты монтаждау пластинасына іліңіз және оның пластинаның ортасында орналасқандығына көз жеткізіңіз.

Ілмектер ойыққа толықтай кіргенше (шертілгенге дейін), ішкі блокты монтаждық блоктың сол және оң жағына жылжыңыз.

СЫРТҚЫ БЛОКТЫ ОРНАТУ

Сыртқы блокты орнату үшін тіреуіш қажет болса, Сіз оны өзіңіз сатып алуыңыз керек (10-сур.). Бірге жіберілетін 6 бұранданың, серіппелі мойынтіректердің және сомындардың көмегімен монтаждық қаңқа мен тіреулерді жинаңыз.

Монтаждау үшін, сол және оң жақ тіреулердің орнын анықтаңыз. Сол және оң тіреулердің бір деңгейде тұрғандығына көз жеткізіңіз. Сплит-жүйенің тіреулерінің өлшемдеріне сәйкес қабырғада 6 немесе одан да көп тесік тесіңіз.

Монтаждық қаңқаны қабырғаға бекітіңіз.

Монтаждық тіреуішке сыртқы блокты



6-сурет

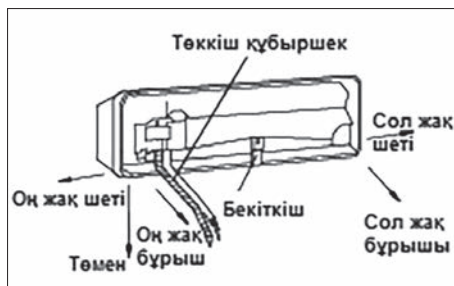

7-сурет

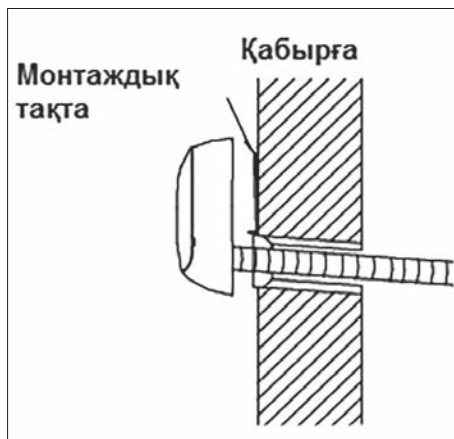

8-сурет

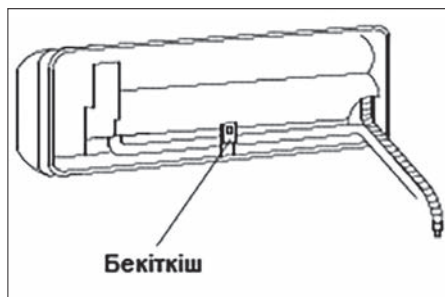

9-сурет

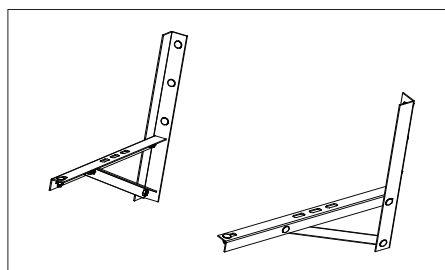

10-сурет

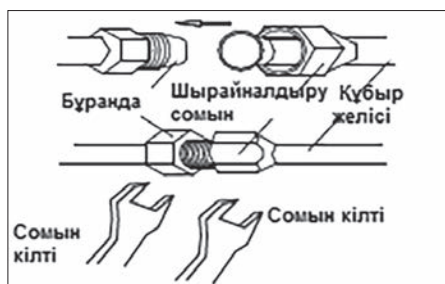

11-сурет

2-кесте

Құбырдың өлшемі, (мм)	Айналу моменті, (N. м)
φ 6.35 (1/4")	15~20
φ 9.52 (3/8")	35~40
φ 12.7 (1/2")	50~55
φ 15.88 (5/8")	68~82

4 бұрандамен бекітіңіз. Байланыстыру орнықты және сенімді болу керек.

Сыртқы блокты орнату кезінде оның құлап кетуіне жол бермеу үшін, сым арқаның көмегімен ілу керек.

Орнату және жөндеу кезінде құралдар мен компоненттер құлап кетуден қорғалу керек.

Монтаждық қаңқаның орнықтылығын үнемі тексеріп тұрыңыз.

ҚҰБЫРЛАРДЫ ЖАЛҒАУ

1. Сыртқы блоктың қысымтығының қақпағы алып тастаңыз.
2. Сомынды бұранданың ортасымен теңестіріңіз және сомынды қолмен тығыз бұраңыз.
3. Сомынды торсионды сомын кілтімен шертілгенше тығыз бұраңыз (11-сурет).
4. Түтікшені жалғау үшін торсионды сомын кілтін пайдалану ұсынылады. Қарапайым сомын кілтін пайдалану бұрандалық байланыстың бүлінуіне әкелуі мүмкін. Бұрандауға қажетті күшті таңдау үшін, 2-кестедегі мәліметтерді қолданыңыз.
5. Құбырдың иілу радиусы тым кіші болмай керек, әйтпесе құбыр сынып кетуі мүмкін, сондықтан қызмет көрсетуші қызметкер түтікшеі ию үшін құбырбүккішті пайдалану керек.
6. Құбырға судың, шаңның немесе құмның кіруіне жол бермеңіз.

ҚҰБЫРЛАРДЫ ОРАП БАЙЛАУ

Құбыр желісі мен құрғатқыш құбырды бұзып алмайтындай етіп құбырларды қорғану ПВХ-таспасымен мұқият орап байлаңыз.

Орап байлау сыртқы блоктың ішкі жағынан сыртқы блокқа қарай басталу керек.

Сенімдірек бекіту үшін, ПВХ-таспаны жабысқақ таспамен бекітіңіз.

Судың ағуын қамтамасыз ету үшін, құрғатқыш құбыр сәл төменге қарай көлбеу тұру керек.

Егер ішкі блок сыртқы блокқа қарағанда төмен болса, судың үйге ағуының алдын алу үшін, құрғатқыш құбырды бөлек салыңыз.

Арнайы қапсырмалардың көмегімен құбырларды қабырғаға бекітіңіз (12 сурет). Тығыздағыш резеңкелердің немесе бітеуіштердің көмегімен сыртқы саңылауларды жабыңыз.

ВАКУУМДАУ

НАЗАР АУДАРЫҢЫЗ!

Салқындату жүйесіндегі ылғалды ауа компрессордың жұмыс істеуінде ақаулықтар туғызуы мүмкін.

Аспапты құру кезінде орынжайдан немесе сырттан кіретін ылғалды ауа мыс түтіктерді толтырып тастайды. Нәтижесінде компрессор үлкен жүктемемен жұмыс істейтін болады және көп қызады. Ылғалдың болуы жүйенің дұрыс жұмыс істеуіне де теріс әсер етеді. Себебі сплит-жүйеге толтырылған фреонның құрамында элементтерді ішінен майлауға арналған азғантай майдың мөлшері бар. Бұл май ылғал тартқыш, бірақ суды сіңіріп алған жағдайда, іштен майлау тиімділігі төмен болады, бұл уақытынан бұрын тозуға әкеледі.

Жүйенің ішінен ауаны шығару вакуумдық сору арқылы жүзеге асырылады.

Бұл операцияда вакуумдық сорғы, жоғары қысымды түтікше, жоғары және төмен қысымды екі манометр тобы керек болады (13-сур.).

Басқару шұраларындағы қысымтығындарды ашпай, бөліп таратқышы бар кірісіне вакуумдық сорғыдан шығатын құбыршекті қосыңыз. Ол 15-30 минут жұмыс істеу керек. Осы уақыттың ішінде

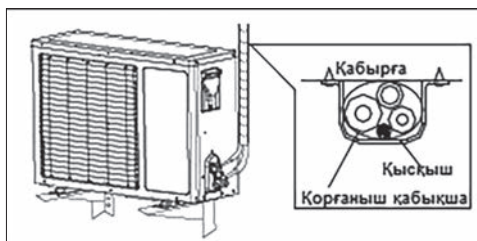

12-сурет

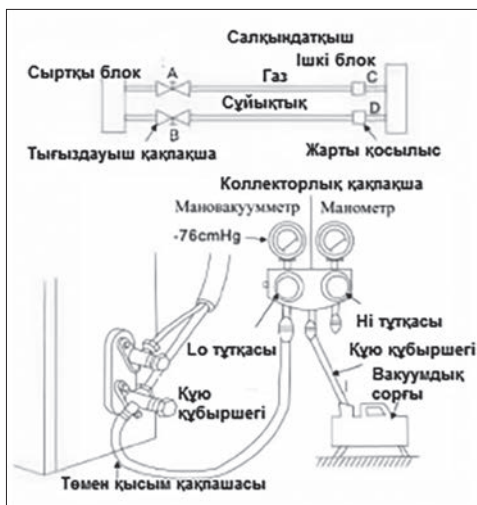

13-сурет



14-сурет

барлық ауа, бу, азот қалдықтары тартып алынады.

Содан соң сорғыны айырыңыз, сорғы шұрасын жабыңыз, бірақ ажыратпаңыз, тағы да 15-20 минутқа қалдыра тұрыңыз. Осы уақыттың барлығында манометрлердің көрсеткіштерін бақылау керек. Егер жүйе саңылаусыз, қысымда өзгеріс жоқ болса, манометрлердің тілдері тұрып қалады. Егер манометр тілдері өзінің бағытын өзгертсе, бір жерде саңылау бар және оны жою керек. Оны сабынды көпіршіктің көмегімен табуға және қосылысты қысуға болады (көбінесе саңылау мыс түтікшелердің блоктың шығысына қосылған жерінде болады).

Егер барлығы қалыпты болса, сорғының құбыршегін айырмай, төменде орналасқан қысымтығынды толығымен ашыңыз. Жүйе ішінде дыбыс естіледі – фреон жүйені толтырып тастайды. Енді тезірек вакуумдық сорғының құбыршегін ағытып алыңыз – қысымтығыннан мұздың фреонның аздаған мөлшері атып шығу мүмкін (қолыңыз үсіп кетпеу үшін, операцияны қолғаппен орындаңыз). Енді жоғарыдағы қысымтығынды (жіңішкерек түтүкше қосылған жердегі) толықтай бұрап ағытып алыңыз.

Сплит-жүйені орнату аяқталды.

ЭЛЕКТР ЖЕЛІСІНЕ ҚОСУ

Байланыстыру сымы 3-кестеге сәйкес келеді.

1. Ішкі блок

Жоғарғы қақпақты ең жоғары күйге ашыңыз.

Аспаптан электр қалқанның қақпағын шешіп алыңыз. Байланыстыру қақпағындағы бұrandаны босатыңыз. Қысу пластинасын шешіп алыңыз. 17-беттегі және 15-суреттегі сызбаға сәйкес қуат беру сымы мен сигналдық сымды байланыстырыңыз.

Электр қалқан қақпағының бұrandасын мұқият жабыңыз және ішкі блоктың қақпағын жабыңыз.

2. Сыртқы блок

Электр қалқанды шешіп алыңыз. 17-беттегі және 14-суреттегі сызбаға сәйкес байланыстыру сымдарын жалғаңыз.

Электр қалғанның қақпағын бастапқы қалпына орнатыңыз.

Ескерту

- Барлық сымдардың сенімді жалғанғандығына, босап тұрмағандығына және ажырап кетпейтіндігіне көз жеткізіңіз.
- Келтірілген сызбалар барлық үлгілер үшін ортақ болып табылады және олар Сіздің үлгіңізден (модельден) өзгеше болуы мүмкін.

3-кесте

		Байластыру күштік кабель	Сигналдық кабель	Қуат беру кабелі
Үлгі	Ең жоғары ұзындық	10 м	10 м	5 м
≤ 18000 БТЕ	Көлденең қима алаңы	≥ 2,5 мм ²	≥ 1,5 мм ²	≥ 1,5 мм ²
≤ 30000 БТЕ		≥ 2,5 мм ²	≥ 1,5 мм ²	≥ 2,5 мм ²

ЭЛЕКТРЛІК ҚОСУ СЫЗБАСЫ: ІШКІ БЛОК

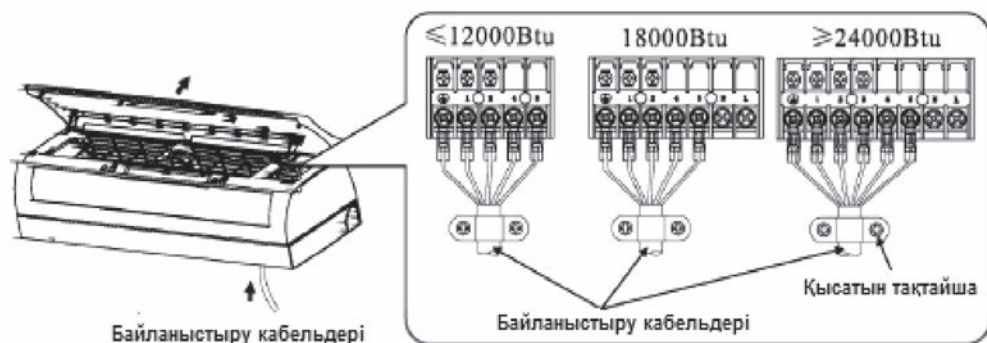

ЭЛЕКТРЛІК ҚОСУ СЫЗБАСЫ: СЫРТҚЫ БЛОК

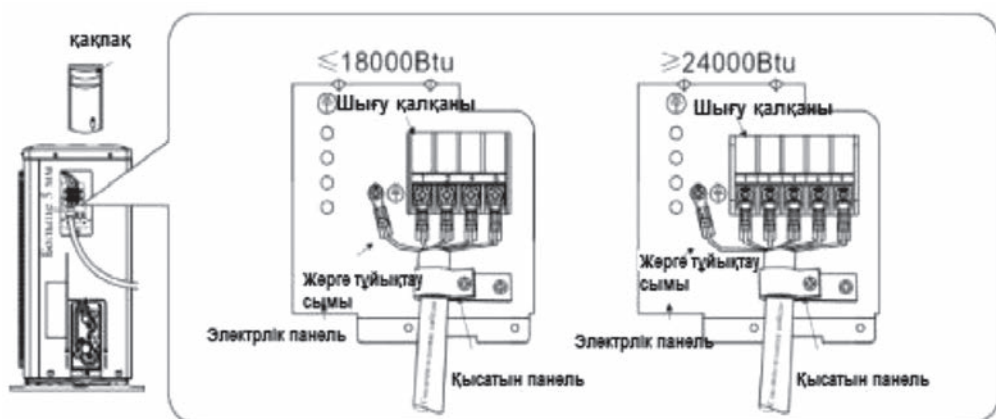

8. ТЕХНИКАЛЫҚ СИПАТТАМАЛАР

ҮЛГІ		65F07+	65F09	65F12	65F18	65F24	65F30	
Қуат беру көзі		В/Гц	ұсынылған диапазон - 220-240 ~50, рұқсат етілетіні - 198-252 ~50					
Салқындту	Өнімділігі	БТЕ	9000	9000	12000	18000	24000	30000
		Вт	2650	2800	3550	5300	7000	8000
	Ном. қуаты	Вт	825	860	1106	1656	2325	2390
	Ном. ток	А	3,58	3,82	4,8	7,2	10,1	11
EER			3,21	3,26	3,21	3,21	3,01	3,34
Жылыту	Өнімділігі	БТЕ	9000	9000	12000	18000	24000	30000
		Вт	2700	2900	3650	5450	7100	8200
	Ном. қуаты	Вт	748	800	1011	1509	2211	2300
	Ном. ток	А	3,25	3,55	4,39	6,56	9,6	10,9
	COP			3,61	3,63	3,61	3,61	3,21
Ең жоғары кіріс қуаты		Вт	1600	1720	1750	2200	2900	3170
Ең жоғары жұмыс тоғы		А	8,5	8,5	8,5	11,1	16,5	16
Ауа айналымы		(м3/сағ)	450	480	550	800	1050	1330
Компрессор	Типі		Роторлық	Роторлық	Роторлық	Роторлық	Роторлық	Роторлық
	Шығарушы		Toshiba/Gmcc	Toshiba/Gmcc	Toshiba/Gmcc	Hitachi/Highly	Hitachi/Highly	Highly
Хладагент			R410A	R410A	R410A	R410A	R410A	R410A
Хладагентті толтыру		г	540	540	610	1000	1560	2550
Шуыл деңгейі (ішкі блок)		дБ(А)	23	23	26	29	31	33
Ішкі блок	Габарит (ШХГхВ)	мм	690*283*199	690*283*199	750*285*200	900*310*225	900*310*225	1082*330*223
	Қаптама (ШХГхВ)	мм	790x345x265	790*345*270	830*345*265	988*378*298	995*338*300	1130*395*300
	Таза салмағы	кг	8	8,5	9,5	12	13	16
	Қаптамамен бірге салмағы	кг	9	9,5	10,5	13,9	14	18
Шуыл деңгейі (сыртқы блок)		дБ(А)	50	50	52	54	55	56
Сыртқы блок	Габарит (ШХГхВ)	мм	663*254*421	665*280*420	660*240*500	795*290*525	825*310*655	800*300*690
	Қаптама (ШХГхВ)	мм	760*345*470	765*345*465	785x345x555	915x395x595	945x435x705	940x420x750
	Таза салмағы	кг	21	22	25	37	46	50
	Қаптамамен бірге салмағы	кг	23	24,5	27,5	40	50	55
Гидро оқшаулау класы (ішкі/сыртқы блок)		(IP)	IPX4/ IPX4	IPX4/ IPX4	IPX4/ IPX4	IPX4/ IPX4	IPX4/ IPX4	IPX4/ IPX4
Электрда қорғау класы (ішкі/сыртқы блок)		Class	I/I	I/I	I/I	I/I	I/I	I/I
Белгіленетін температураның диапазоны		°C	16...32	16...32	16...32	16...32	16...32	16...32
Температураның жұмыс диапазоны (салқ./жыл.)		°C	+18...+43/ -7...+24	+18...+43/ -7...+24	+18...+43/ -7...+24	+18...+43/ -7...+24	+18...+43/ -7...+24	+18...+43/ -7...+24
Энергия тиімділігі класы		А	А	А	А	А	А	

9. ҚОРШАҒАН ОРТАНЫ ҚОРҒАУ, АСПАПТЫ ЖОЮ

ҚОРШАҒАН ОРТАНЫ ҚОРҒАУ

Қаптама да, аспаптың өзі де қайтадан пайдалануға болатын материалдан жасалған. Мүмкіндігінше, оларды жою кезінде қайтадан пайдаланылатын материалдарға арналған контейнерге тастаңыз.

АСПАПТЫ ЖОЮ

Аспаптың қолданылу мерзімі аяқталғаннан кейін, оны қарапайым тұрмыс-

тық қалдықтан бөлек жоюға болады. Оны электрондық аспаптар мен электр аспаптарын қайта өңдеуге қабылдайтын арнайы бөлімге тапсыруға болады. Аталған аспаптың қолданылу мерзімі аяқталғаннан кейін, оны қайта өңдеуге тапсырған соң, материалдар өздерінің жіктелуіне байланысты қайта өңделеді. Электрондық аспаптар мен электр аспаптарын қайта өңдеуге қабылдайтын бөлімнің тізімін мемлекеттік биліктің муниципалдық органдарынан ала аласыз.

10. СЕРТИФИКАТТАУ ТУРАЛЫ АҚПАРАТ, КЕПІЛДІКТІК

Тауар «Тұтынушылардың құқықтарын қорғау» заңына сәйкес сертификатталған. Бұл аспап Ресей Федерациясындағы электр аспаптарына қолданылатын ресми ұлттық қауіпсіздік стандарттарына сәйкес келеді.

Ресей Федерациясының «Тұтынушылардың құқықтарын қорғау» заңының 5-бабы, 2-тарауына сай осы бұйымның Шығарушының бекіткен қолданылу мерзімі тұтынушыға сатылған күннен бастап 10 жылды құрайды. Бұл ретте тұтынушы бұйымды осы пайдалану жөніндегі нұсқаулыққа және қолданылатын техникалық стандарттарға сәйкес қатаң пайдалану керек. Бұйымның шығарылған күні сериялық нөмірде көрсетілген (2 және 3 белгілер – шығарылған жылы, 4

және 5 белгілер – айы). Сериялық нөмір аспаптың корпусында орналасқан. Қолданылу мерзімі аяқталғаннан кейін, аспапты одан әрі пайдалануға байланысты ұсыныстар алу үшін, жақын жердегі авторландырылған сервистік орталыққа жүгініңіз. Кепілдіктік және кепілдіктен кейінгі қызмет көрсетуді Краснодар қ., «Ларина-Сервис» ЖШҚ-ның. Тел: 8 (861) 991-05-42 бас сервистік орталығы жүзеге асырады. Сіздің қалаңызда сервистік орталықтың бар екендігін көрсетілген телефон немесе www.centek.ru сайты арқылы біле аласыз. Өнімнің 02.10.2017 жылғы № TC RU C-CN.ЦС01.В.01646 сәйкес сертификаты бар.

11. ШЫҒАРУШЫ, ИМПОРТТАУШЫ ТУРАЛЫ АҚПАРАТ

РФ аумағындағы импорттаушы:

Асрумян К.Ш. ЖК

Мекенжайы: Ресей, 350912, Краснодар қ. Пашковский е.м., Атаман Лысенко к-сі, 23. Тел.: 8 (861) 2-600-900.



Тауар сертификатталған және ресейлік стандарттардың барлық талаптарына сәйкес келеді



К

Е

Т

Н

Е

С

Гарантийный талон № _____ кепілдік талоны

**Талон действителен при наличии всех штампов и отметок
Талон барлық мәртаңбалар мен белгілер болғанда ғана жарамды**

Внимание! Пожалуйста, потребуйте от продавца полностью заполнить гарантийный талон и отрывные талоны.

Ескерту! Сатушыдан кепілдік талоны мен үзік талонды толық толтыруын талап етуіңізді өтінеміз.

Заполняется фирмой-продавцом / Сатушы фирма толтырады

Изделие / Бұйым	
Модель / Үлгісі	
Серийный номер / Сериялық нөмірі	см. шильдик на внутреннем блоке кондиционера / кондиционердің ішкі блогындағы нәлді қараңыз
Дата продажи / Сатылған күні	
Фирма-продавец / Сатушы фирма	

Юридический адрес фирмы-продавца / Сатушы фирманың заңды
мекенжайы

ФИО и телефон покупателя / Сатып алушының ТАӘ және телефоны

Подпись продавца / Сатушының қолы

--

Печать продающей организации / Сатушы ұйымның мөрі

--

CENTEK®

Данне отрывные купоны заполняются представителем фирмы-продавца
Берілген үзік талондарды сатушы фирманың өкілі толтырады

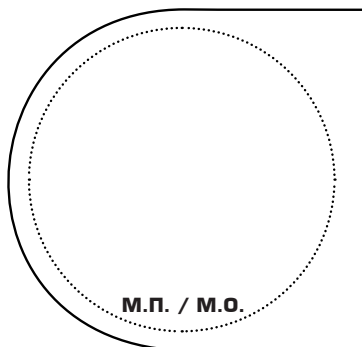

М.П. / М.О.

КУПОН № 3	
ИЗДЕЛИЕ / БҰЙЫМ	
МОДЕЛЬ / ҮЛГІ	
СЕРИЙНЫЙ НОМЕР / СЕРИЯЛЫҚ НӨМІРІ	
ДАТА ПРОДАЖИ / САТЫЛҒАН КҮНІ	
ФИРМА-ПРОДАВЕЦ / САТУШЫ ФИРМА	

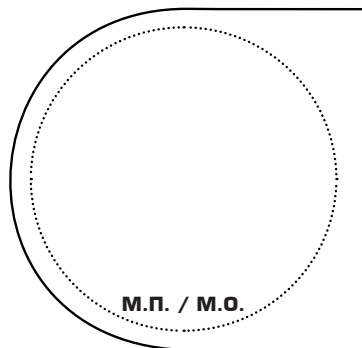

М.П. / М.О.

КУПОН № 2	
ИЗДЕЛИЕ / БҰЙЫМ	
МОДЕЛЬ / ҮЛГІ	
СЕРИЙНЫЙ НОМЕР №/ СЕРИЯЛЫҚ НӨМІРІ	
ДАТА ПРОДАЖИ / САТЫЛҒАН КҮНІ	
ФИРМА-ПРОДАВЕЦ / САТУШЫ ФИРМА	

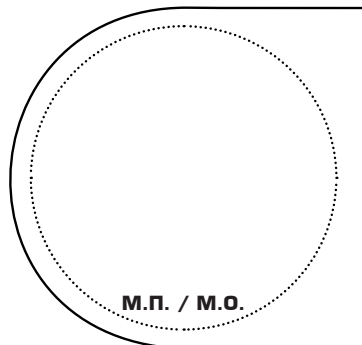

М.П. / М.О.

КУПОН № 1	
ИЗДЕЛИЕ / БҰЙЫМ	
МОДЕЛЬ / ҮЛГІ	
СЕРИЙНЫЙ НОМЕР / СЕРИЯЛЫҚ НӨМІРІ	
ДАТА ПРОДАЖИ / САТЫЛҒАН КҮНІ	
ФИРМА-ПРОДАВЕЦ / САТУШЫ ФИРМА	

CENTEK®

Данные отрывные купоны заполняются представителем сервисного центра, проводящего ремонт изделия. После проведения ремонта данный гарантийный талон (за исключением заполненного отрывного купона) должен быть возвращен Владельцу.

Берілген үзік талондарды бұйымға жөндеу жүргізетін сервистік орталықтың өкілі толтырады. Жөндеу жүргізгеннен кейін, берілген кепілдік талонын Иесіне қайтару керек (толтырылған үзік купонынан басқа)

КУПОН № 3

МОДЕЛЬ / БҰЙЫМ	
СЕРИЙНЫЙ НОМЕР / СЕРИЯЛЫҚ НӨМІРІ	
ДАТА ПОСТУПЛЕНИЯ В РЕМОНТ / ЖӨНДЕУГЕ ТҮСКЕН КҮНІ	
ДАТА ВЫДАЧИ / БЕРІЛГЕН КҮНІ	
ВИД РЕМОНТА / ЖӨНДЕУ ТҮРІ	

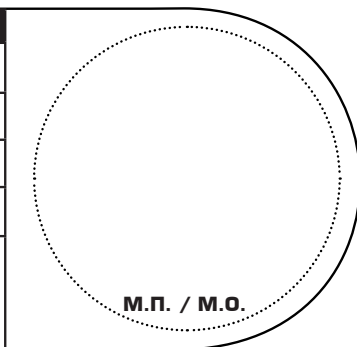

КУПОН № 2

МОДЕЛЬ / БҰЙЫМ	
СЕРИЙНЫЙ НОМЕР / СЕРИЯЛЫҚ НӨМІРІ	
ДАТА ПОСТУПЛЕНИЯ В РЕМОНТ / ЖӨНДЕУГЕ ТҮСКЕН КҮНІ	
ДАТА ВЫДАЧИ / БЕРІЛГЕН КҮНІ	
ВИД РЕМОНТА / ЖӨНДЕУ ТҮРІ	

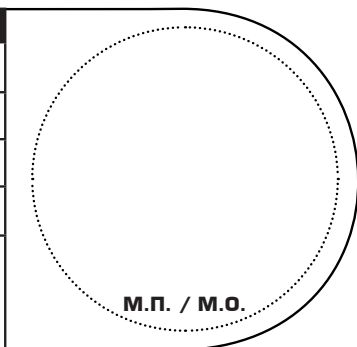

КУПОН № 1

МОДЕЛЬ / БҰЙЫМ	
СЕРИЙНЫЙ НОМЕР / СЕРИЯЛЫҚ НӨМІРІ	
ДАТА ПОСТУПЛЕНИЯ В РЕМОНТ / ЖӨНДЕУГЕ ТҮСКЕН КҮНІ	
ДАТА ВЫДАЧИ / БЕРІЛГЕН КҮНІ	
ВИД РЕМОНТА / ЖӨНДЕУ ТҮРІ	

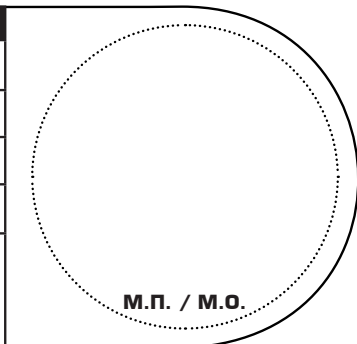

УВАЖАЕМЫЙ ПОТРЕБИТЕЛЬ!

Срок гарантии на все приборы 36 месяцев с даты реализации конечному потребителю. Данным гарантийным талоном производитель подтверждает исправность данного прибора и берет на себя обязательство по бесплатно-му устранению всех неисправностей, возникших по вине производителя.

Гарантийный ремонт может быть произведен в авторизованном сервисном центре изготовителя ООО «Ларина-Сервис», находящемся по адресу: г. Краснодар, ул. Демуса, 14.
Тел.: 8 (861) 991-05-42.

УСЛОВИЯ ГАРАНТИЙНОГО ОБСЛУЖИВАНИЯ

1. Гарантия действует при соблюдении следующих условий оформления:

- правильное и четкое заполнение оригинального гарантийного талона изготовителя с указанием наименования модели, ее серийного номера, даты продажи, при наличии печати фирмы-продавца и подписи представителя фирмы-продавца в гарантийном талоне, печатей на каждом отрывном купоне, подписи покупателя.

Производитель оставляет за собой право на отказ в гарантийном обслуживании в случае непредоставления вышеуказанных документов, или если информация в них будет неполной, неразборчивой, противоречивой.

2. Гарантия действует при соблюдении следующих условий эксплуатации:

- использование прибора в строгом соответствии с инструкцией по эксплуатации;
- соблюдение правил и требований безопасности.

3. Гарантия не включает в себя периодическое обслуживание, чистку, установку, настройку прибора на дому у владельца.

4. Случаи, на которые гарантия не распространяется:

- механические повреждения;
- естественный износ прибора;
- несоблюдение условий эксплуатации или ошибочные действия владельца;
- неправильная установка, транспортировка;
- стихийные бедствия (молния, пожар, наводнение и т. п.), а также другие причины, находящиеся вне контроля продавца и изготовителя;
- попадание внутрь прибора посторонних предметов, жидкостей, насекомых;
- ремонт или внесение конструктивных изменений неуполномоченными лицами;
- использование прибора в профессиональных целях (нагрузка превышает уровень бытового применения), подключение прибора к питающим телекоммуникационным и кабельным сетям, не соответствующим Государственным техническим стандартам;
- выход из строя перечисленных ниже принадлежностей изделия, если их замена предусмотрена конструкцией и не связана с разборкой изделия:
 - а) пульты дистанционного управления, аккумуляторные батареи, элементы

питания (батарейки), внешние блоки питания и зарядные устройства;

б) расходные материалы и аксессуары (упаковка, чехлы, ремни, сумки, сетки, ножи, колбы, тарелки, подставки, решетки, вертелы, шланги, трубки, щетки, насадки, пылесборники, фильтры, поглотители запаха);

- для приборов, работающих от батареек, – работа с неподходящими или истощенными батарейками;
- для приборов, работающих от аккумуляторов, – любые повреждения, вызванные нарушениями правил зарядки и подзарядки аккумуляторов.

5. Настоящая гарантия предоставляется изготовителем в дополнение к правам потребителя, установленным действующим законодательством, и ни в коей мере не ограничивает их.

6. Производитель не несет ответственности за возможный вред, прямо или косвенно нанесенный продукцией ТМ СЕНТЕК людям, домашним животным, имуществу потребителя и/или иных третьих лиц в случае, если это произошло в результате несоблюдения правил и условий эксплуатации, установки изделия; умышленных и/или неосторожных действий (бездействий) потребителя и/или иных третьих лиц действия обстоятельств непреодолимой силы.

7. При обращении в сервисный центр прием изделия предоставляется только в чистом виде (на приборе не должно быть остатков продуктов питания, пыли и других загрязнений).

Производитель оставляет за собой право изменять дизайн и характеристики прибора без предварительного уведомления.

Срок службы для данного изделия составляет 10 лет с даты реализации конечному потребителю при условии, что изделие используется в строгом соответствии с настоящей инструкцией по эксплуатации и применимыми техническими стандартами. По окончании срока службы обратитесь в авторизованный сервисный центр для получения рекомендаций по дальнейшей эксплуатации прибора.

Дата производства изделия указана в серийном номере (2 и 3 знаки – год, 4 и 5 знаки – месяц производства). Серийный номер находится на корпусе прибора.

ҚҰРМЕТТІ ТҒЫНУШЫ!

Барлық аспаптардың кепілдік мерімі – сатып алған күннен бастап 36 ай. Шығарушы осы кепілдік талонымен берілген аспаптың ақаусыздығын растайды және шығарушының кінәсінен болған барлық ақаулықтарды тегін жоюға байланысты

міндеттемелерді өзіне алады. Кепілдіктік жөндеуді «Ларина-Сервис» ЖШҚ-ының Краснодар қ. Демус к-сі, 14 мекенжайында орналасқан авторландырылған сервистік орталығында жүргізілуі мүмкін. Тел.: 8 (861) 991-05-42.

КЕПІЛДІКТІК ҚЫЗМЕТ КӨРСЕТУ ШАРТТАРЫ

1. Кепілдік келесідей шарттарды орындаған жағдайда қолданылады:

- үлгі атауы, оның сериялық нөмірі, сатылған күні көрсетіліп, болған жағдайда сатушы фирманың мөрі және кепілдік талонындағы сатушы фирманың өкілдерінің қолдары, әрбір үзік талонында мөрлер, сатып алушының қолы қойылып, шығарушының түпнұсқалық кепілдік талоны дұрыс және анық толтырылған.

Жоғарыда көрсетілген құжаттар болмаған немесе ондағы ақпараттар толық емес, түсініксіз, шындыққа қайшы келетін жағдайда, шығарушы кепілдіктік қызмет көрсетуден бас тарту құқығын өзіне қалдырады.

2. Кепілдік келесідей пайдалану жағдайларын сақтаған кезде қолданылады:

- аспапты пайдалану жөніндегі нұсқаулыққа қатаң сәйкес қолдану;
- қауіпсіздік қағидалары мен талаптарын сақтау.

3. Кепілдікке аспапқа, иесінің үйінде мерзімді қызмет көрсету, оны тазалау, орнату, дәлдеу кірмейді.

4. Кепілдіктің қолданылмайтын жағдайлары:

- механикалық бұзылулар;
- аспаптың табиғи тозуы;
- пайдалану шарттарын сақтамау немесе иесінің қате әрекеттері;
- дұрыс орнатпау, тасымалдамау;

- апаттық жағдайлар (найзағай, өрт, су тасқыны және т.с.), сондай-ақ сатушы мен шығарушының бақылауынан тыс болатын себептер;
- аспаптың ішіне бөгде заттардың, сұйықтықтың, жәндіктердің түсуі;
- өкілетті емес тұлғалардың жөндеу жасауы немесе құрылыстық өзгерістер жасауы;
- аспапты кәсіби мақсаттарда пайдалану (жүктеме тұрмыстық қолданудың деңгейінен асып кетеді), аспапты Мемлекеттік техникалық стандарттарға сәйкес келмейтін қуат беруші телекоммуникациялық және кабельдік желілерге қосу;
- бұйымның төменде көрсетілген құрал-жабдықтарының істен шығуы (егер ауыстырылуы құрылысымен қарастырылған және бұйымды бөлшектеуге қатысы болмаса):
 - а) қашықтан басқару тетігі, аккумуляторлық батареялар, қуат беру элементтері (батареялар), сыртқы қуат беру блоктары және зарядтау құрылғылары.
 - б) шығыс материалдары мен керек-жарақтар (қаптама, қаптар, белбеулер, сөмкелер, торқапшықтар, пышқтар, колбалар, тәрелкелер, торлар, шанышқылар, құбыршектер, түтіктер, щеткалар, саптамалар, шаңжинағыштар, сүзгілер, иіс жұтқыштар).

- батареялармен жұмыс жасайтын аспаптар үшін – сәйкес келмейтін немесе біткен батареялармен жұмыс;
- аккумуляторлық батареялармен жұмыс істейтін аспаптар үшін – аккумуляторларды зарядтау қағидаларын бұзуымен орын алған кез келген бұзылулар.

5. Шығарушы осы кепілдікті қолданыстағы заңнамамен белгіленген тұтынушының құқықтарына қосымша береді және ешқандай жағдайда ол құқықтарды шектемейді.

6. Егер бұйымды пайдалану, орнату қағидалары мен шарттарын сақтамаудың нәтижесінде, тұтынушылардың және/немесе өзге де үшінші тұлғалардың қасақана әрекетінен (әрекетсіздігінен), бой бермейтін күштің салдарынан «Centek» ТМ өнімі адамдарға, үй жануарларына, тұтынушының және/немесе өзге үшінші тұлғаның мүлкіне тікелей немесе келтірілген ықтимал зиян келтірілсе, Шығарушы ол үшін жауапкершілік алмайды.

7. Сервистік орталыққа жүгінген кезде, бұйым тек таза күйінде қабылданады

(аспапта тамақтың қалдықтары, шаң немесе басқа ластар болмау керек).

Шығарушы алдын ала хабарламасыз аспаптың дизайнына және сипаттамасына өзгерістер енгізу құқығын өзіне қалдырады.

Осы бұйымның қызмет ету мерзімі бұйым пайдалану жөніндегі осы нұсқаулық пен қолданылатын техникалық стандарттарға дәл сәйкестікте қолданылған жағдайда соңғы тұтынушыға сатқан күннен бастап 10 жылды құрайды. Қолданылу мерзімі аяқталғаннан кейін, аспапты одан әрі пайдалануға байланысты ұсыныстар алу үшін жақын жердегі авторландырылған сервистік орталыққа жүгініңіз.

Бұйымның шығарылған күні сериялық нөмірде көрсетілген (2 және 3 белгілер – шығарылған жылы, 4 және 5 белгілер – айы). Сериялық номер аспаптың корпусында орналасқан.

ИНФОРМАЦИЯ ДЛЯ ПОТРЕБИТЕЛЕЙ

Безаварийная и долговременная работа кондиционера TM CENTEK зависит от качественного профессионального монтажа.

Установку кондиционера TM CENTEK должен производить квалифицированный специалист с использованием качественных расходных материалов и специального оборудования.

Экономия средств при установке кондиционера TM CENTEK может привести к дополнительным расходам на негарантийный ремонт оборудования или к его полной замене.

ТҰТЫНУШЫЛАРҒА АРНАЛҒАН АҚПАРАТ

CENTEK TM кондиционерінің апатсыз және ұзақ уақыт жұмыс істеуі кәсіби сапалы құрастыруға байланысты.

CENTEK TM кондиционерін орнатуды білікті маман сапалы шығыс материалдары мен арнайы жабдықты пайдалана отырып орындау керек.

CENTEK TM кондиционерін орнату кезінде құралдарды үнемдеу жабдықты кепілдіксіз жөндеуге кететін қосымша шығындарға немесе оны толық ауыстыруға әкелуі мүмкін.



CENTEK[®] Air
КЛИМАТИЧЕСКАЯ ТЕХНИКА